

beurer FM 150



D	Venen-Trainer Gebrauchsanweisung	2	TR	Damar Antrenörü Kullanım Kılavuzu	53
GB	Compression leg therapy Instructions for use	13	RUS	Тренажер для вен Инструкция по применению	63
F	Appareil de pressothérapie Mode d'emploi	23	PL	Urządzenie do treningu żył Instrukcja obsługi	75
E	Entrenador de venas Instrucciones de uso	33		Electromagnetic Compatibility Information	85
I	Trainer per le vene Istruzioni per l'uso	43			

Inhaltsverzeichnis

1. Bestimmungsgemäßer Gebrauch	4	8. Reinigung und Aufbewahrung	10
2. Zum Kennenlernen	4	8.1 Reinigung der Beinmanschetten	10
3. Anwendungshinweise	4	8.2 Aufbewahrung	10
4. Sicherheitshinweise	4	9. Entsorgung	10
5. Gerätebeschreibung	7	10. Was tun bei Problemen?	10
6. Inbetriebnahme	7	11. Technische Angaben	11
6.1 Inbetriebnahme mit Batterien	7	12. Netzteil	11
6.2 Inbetriebnahme mit Netzteil	7	13. Garantie / Service	12
7. Anwendung	8		
7.1 Anwendung beginnen	8		
7.2 Anwendung beenden	9		

Sehr geehrte Kundin, sehr geehrter Kunde,

wir freuen uns, dass Sie sich für ein Produkt unseres Sortimentes entschieden haben. Unser Name steht für hochwertige und eingehend geprüfte Qualitätsprodukte aus den Bereichen Wärme, Gewicht, Blutdruck, Körpertemperatur, Puls, Sanfte Therapie, Massage, Beauty, Baby und Luft.

Mit freundlicher Empfehlung

Ihr Beurer-Team



Lesen Sie diese Gebrauchsanweisung sorgfältig durch, bewahren Sie sie für den späteren Gebrauch auf, machen Sie sie anderen Benutzern zugänglich und beachten Sie die Hinweise.















WARNUNG

- Das Gerät ist nur für den Einsatz im häuslichen/privaten Umfeld bestimmt, nicht im gewerblichen Bereich.
- Dieses Gerät kann von Kindern ab 8 Jahren und darüber sowie von Personen mit verringerten physischen, sensorischen oder mentalen Fähigkeiten oder Mangel an Erfahrungen und Wissen benutzt werden, wenn sie beaufsichtigt oder bezüglich des sicheren Gebrauchs des Gerätes unterwiesen wurden und die daraus resultierenden Gefahren verstehen.
- Kinder dürfen nicht mit dem Gerät spielen.
- Reinigungs und Benutzer-Wartung dürfen nicht von Kindern ohne Beaufsichtigung durchgeführt werden.
- Verwenden Sie das Gerät nicht, wenn es Schäden aufweist oder nicht ordnungsgemäß funktioniert. Kontaktieren Sie in diesen Fällen den Kundendienst.
- Reparaturen dürfen nur vom Kundendienst oder autorisierten Händlern durchgeführt werden.
- Wenn die Netzanschlussleitung dieses Geräts beschädigt wird, muss sie entsorgt werden. Ist sie nicht abnehmbar, muss das Gerät entsorgt werden.

Zeichenerklärung

Folgende Symbole werden in dieser Gebrauchsanweisung und auf dem Gerät verwendet:

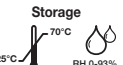
	WARNUNG Warnhinweis auf Verletzungsgefahren oder Gefahren für Ihre Gesundheit.	Transportation -10°C 40°C RH 15-93%	Zulässige Transporttemperatur und -luftfeuchtigkeit
	ACHTUNG Sicherheitshinweis auf mögliche Schäden am Gerät/ Zubehör.		Schaltnetzteil
	Hinweis Hinweis auf wichtige Informationen.	IP 21	Geschützt gegen Fremdkörper $\geq 12,5$ mm und gegen senkrechtcs Tropfwasser
	Gebrauchsanweisung beachten	— — —	Gleichstrom
	Hersteller	SN	Seriennummer
	Schutzklasse II		Niederfrequente elektromagnetische Strahlung
	Anwendungsteil Typ BF		Nur für den Betrieb im Innenbereich geeignet
	Operating 5°C 40°C RH 15-93%		Entsorgung gemäß Elektro- und Elektronik-Altgeräte EG-Richtlinie – WEEE (Waste Electrical and Electronic Equipment)
	Storage -25°C 70°C RH 0-93%	EAC	Zertifizierungszeichen für Produkte, die in die Russische Föderation und in die Länder der GUS exportiert werden.

Lieferumfang

Überprüfen Sie den Lieferumfang auf äußere Unversehrtheit der Kartonverpackung und auf die Vollständigkeit des Inhalts. Vor dem Gebrauch ist sicherzustellen, dass der Venen-Trainer und Zubehör keine sichtbaren Schäden aufweisen und jegliches Verpackungsmaterial entfernt wird. Benutzen Sie es im Zweifelsfall nicht und wenden Sie sich an Ihren Händler oder an die angegebene Service-Hotline.

- 2 x Beinmanschetten
- 2 x Luftschläuche
- 1 x Handschalter
- 1 x Aufbewahrungstasche
- 4 x AA Batterien (1,5V)
- 1 x Netzteil
- 1 x Diese Gebrauchsanweisung

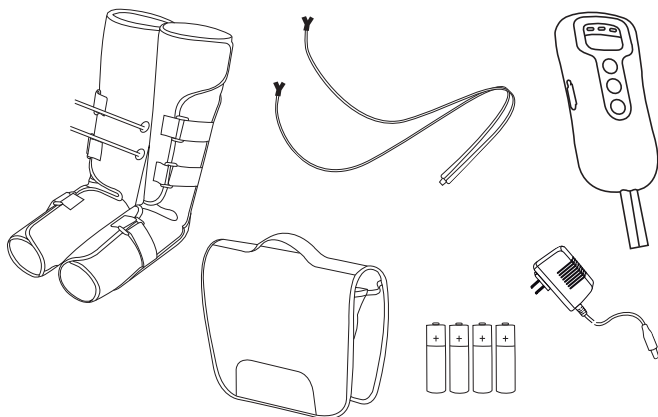

1. Bestimmungsgemäßer Gebrauch

Verwenden Sie den Venen-Trainer ausschließlich an den Beinen am Menschen. Der Venen-Trainer ist nur zur **Eigenanwendung** für den privaten Gebrauch bestimmt. Der Venen-Trainer ist **NICHT** für den kommerziellen Gebrauch bestimmt. Es kann keine ärztliche Behandlung ersetzen.

WARNUNG

Verwenden Sie das Gerät ausschließlich für den Zweck, für den es entwickelt wurde und auf die in dieser Gebrauchsanweisung angegebene Art und Weise. Jeder unsachgemäße Gebrauch kann gefährlich sein! Der Hersteller haftet nicht für Schäden, die durch unsachgemäßen oder falschen Gebrauch verursacht wurden.

2. Zum Kennenlernen

Wer kennt dieses Problem nicht: Nach einem langen, anstrengenden Tag fühlen sich die Beine schwer und geschwollen an. Dies resultiert daraus, dass wir uns zu wenig bewegen oder unsere Beine über einen längeren Zeitraum einseitig belasten (z.B. durch zu langes Sitzen im Büro, auf Langstreckenflügen oder durch langes Stehen). Um diesen Symptomen vorbeugend entgegenzuwirken, verfügt der Venen-Trainer über eine revitalisierende Kompressionsmassage. Diese Kompressionsmassage wirkt wie folgt: Bei schwachen oder kranken Venen, schließen die Venenklappen nicht. Blut sackt nach unten. Durch den Druck der Kompressionsmassage, wird die Venen Klappfunktion wiederhergestellt. Der Blutfluß zum Herzen wird gefördert.

Die revitalisierende Kompressionsmassage erfolgt über zwei Beinmanschetten mit eingebauten an- und abschwellenden Luftpolstern, die die Blutzirkulation anregen. Dank der stufenlos regulierbaren Massage-/Luftdruckintensität kann der Venen-Trainer individuell an Ihre Bedürfnisse angepasst werden.

Mit Hilfe des wechselseitigen Aufpumpens der Beinmanschetten können Schwellungen und schwere Beine reduziert werden. Des Weiteren werden Muskelverspannungen im Fuß- und Wadenbereich gelindert. Krampfadern und Krampfadernbeschwerden sowie Besenreiser kann vorgebeugt werden. Zusätzlich wird die venöse Blutzirkulation, durch Wiederherstellung der Venenfunktion verbessert.

Die Beinmanschetten bieten eine angenehme Passform, da sie mittels der Klettverschlüsse individuell an das Bein angepasst werden können. Durch ihre kompakte Bauweise und der mitgelieferten Tragetasche ist der Venen-Trainer sowohl zuhause als auch unterwegs einsetzbar.

3. Anwendungshinweise

- Zur Verbesserung der venösen Blutzirkulation.
- Zur Vorbeugung von Krampfadern und Besenreisern.
- Zur Reduzierung von Schwellungen und schweren Beinen.
- Zur Behandlung von Muskelverspannungen durch Sport.
- Zur Behandlung von Sportverletzungen, wie Prellungen und Verstauchungen.
- Zur Behandlung von Blutergüssen.

Anwendergruppe: Erwachsene im Alter von 18–60 Jahren

Anwendungsort: in geschlossenen Räumen

4. Sicherheitshinweise

Ein Nichtbeachten der nachfolgenden Hinweise kann Personen- oder Sachschäden verursachen.

WARNUNG

Halten Sie Kinder von Verpackungsmaterial fern. Es besteht Erstickungsgefahr.

WARNUNG

Verwenden Sie den Venen-Trainer **nicht**

- bei einer krankhaften Veränderung oder Verletzung im Bereich der Beine (z.B. bei brüchigen Knochen, offenen Wunden, etc.),
- während der Schwangerschaft,
- während Sie schlafen,

- bei Tieren,
- bei Tätigkeiten, bei denen eine unvorhergesehene Reaktion gefährlich werden kann,
- nach Einnahme von Substanzen, die zu einer eingeschränkten Wahrnehmungsfähigkeit führen (z.B. schmerzlindernde Medikamente, Alkohol),
- länger als 30 Minuten (Überhitzungsgefahr) und lassen Sie den Venen-Trainer vor erneuter Benutzung mindestens 20 Minuten abkühlen,
- an Akutpatienten oder Personen, die sich zusätzlich in medizinischer Behandlung befinden.

Falls Sie unsicher sind, ob der Venen-Trainer für Sie geeignet ist, befragen Sie Ihren Arzt.

Befragen Sie vor der Benutzung des Venen-Trainers Ihren Arzt, vor allem:

- wenn Sie an einer schweren Krankheit leiden oder eine Operation an den Beinen hinter sich haben
- wenn Sie einen Herzschrittmacher, Implantate oder andere Hilfsmittel tragen
- bei Thrombosen und Thromboseverdacht
- bei Diabetes
- bei Schmerzen ungeklärter Ursache
- bei akuten Entzündungen
- Herzleistungsstörungen mit Wasser in den Beinen
- fortgeschrittener arterieller Erkrankung
- Lungenödemen
- Bluthochdruck
- bösartigen Tumoren

WARNUNG

- Dieses Produkt darf nicht zusammen mit Hochfrequenzgeräten verwendet werden, um Verbrennungen oder Sachschäden zu vermeiden.
- Biokompatibilität. Keines der Materialien, mit denen der Patient oder Anwender in Berührung kommt, ist unzulässig risikobehaftet. Unsere Produkte bestehen aus allgemein üblichen Materialien.
- Berühren Sie den Gleichspannungs-Netzadapter nicht, um Stromschläge zu vermeiden.
- Legen Sie den Handschalter während der Verwendung neben den Körper.
- Gehen Sie vorsichtig mit dem Produkt um, damit es nicht herunterfällt und Sie verletzt.
- Personen, auf die Folgendes zutrifft, sollten vor der Verwendung dieses Produkts einen Arzt aufsuchen: Schwangere, menstruierende Frauen, Personen mit empfindlicher Haut, Herzerkrankungen, ungewöhnlichem Blutdruck, bösartigen Tumoren, Hirngefäßerkrankungen, akuten Erkrankungen oder Personen in ärztlicher Behandlung.
- Personen mit Sensibilitätsstörungen der Haut oder solche, die unempfindlich auf Druck reagieren, dürfen dieses Produkt nicht verwenden.
- Verwenden Sie dieses Produkt nicht beim Baden oder während des Schlafes.
- Patienten mit Hirnblutungen: Verwenden Sie das Produkt nicht bei Patienten in instabilem Zustand. Patienten mit sekundären Erkrankungen sollten dieses Produkt unter Aufsicht eines Arztes verwenden.
- Patienten mit eitrigen Entzündungen, akuter Sepsis und kontinuierlicher Hyperthermie dürfen dieses Produkt nicht verwenden.
- Patienten mit akuten Herzkreislauf- und Hirngefäßerkrankungen dürfen dieses Produkt nicht verwenden.
- Verwenden Sie dieses Produkt nur an den Beinen und Füßen. Patienten mit Hauterkrankungen an Beinen und Füßen sollten dieses Produkt nicht verwenden.
- Gehen oder bewegen Sie sich nicht, während Sie dieses Produkt verwenden, da dies Beschwerden beim Patienten hervorrufen kann. Zudem könnten Sie das Produkt dadurch beschädigen.
- Verwenden Sie dieses Produkt nicht bei Kindern oder Personen mit Bewusstseinsstörungen.
- Sollte das Produkt Beschwerden beim Anwender hervorrufen, muss die Anwendung unverzüglich unterbrochen werden und es muss ein Arzt aufgesucht werden.
- Verwenden Sie dieses Produkt nicht mit anderen medizinischen Elektrogeräten, z. B. Herzschrittmachern, künstlichen Herz-Lungen-Maschinen oder anderen lebenserhaltenden Elektrogeräten, Elektrokardiografen und sonstigen medizinischen Elektrogeräten. Eine Missachtung dessen könnte Gefahren bergen.
- Zerlegen, reparieren oder ändern Sie dieses Produkt nicht ab, um Fehlfunktionen oder Stromschläge zu vermeiden.
- Für Notfälle sollte dieses Produkt so positioniert werden, dass der Stecker einfach zur Seite geschoben werden kann.

ACHTUNG

- Trennen Sie das Produkt nach dessen Verwendung oder außerhalb des Betriebs von der Stromversorgung.
- Verwenden Sie dieses Produkt nicht an Orten mit hohen Temperaturen, Entzündungsgefahr, elektromagnetischer Strahlung oder hoher Luftfeuchtigkeit.
- Wenn der Kunde dieses Produkt zusammen mit Hochfrequenz-Chirurgiegeräten verwendet, kann es zu Schäden am Produkt kommen. Wenn das Produkt in der Nähe (1 m) von therapeutischen Kurzwellen- oder Mikrowellengeräten verwendet wird, funktioniert das Produkt gegebenenfalls nicht zuverlässig.
- Nehmen Sie ohne die Genehmigung des Herstellers keine Änderungen an diesem Gerät vor.

WARNUNG: Stromschlag

Wie jedes elektrische Gerät ist auch der Venen-Trainer vorsichtig und umsichtig zu gebrauchen, um Gefahren durch elektrische Schläge zu vermeiden.

Betreiben Sie den Venen-Trainer deshalb

- nur mit dem mitgelieferten Netzteil und der auf dem Typschild angegebenen Netzspannung,
- nie, wenn der Venen-Trainer oder Zubehör sichtbare Schäden aufweist,
- nicht während eines Gewitters.

Schalten Sie den Venen-Trainer im Falle von Defekten oder Betriebsstörungen sofort aus und trennen Sie den Venen-Trainer vom Stromanschluss. Ziehen Sie nicht am Stromkabel oder am Gerät um das Netzteil aus der Steckdose zu ziehen. Halten oder tragen Sie das Gerät niemals am Stromkabel. Halten Sie Abstand zwischen den Kabeln und warmen Oberflächen. Kabel nicht einklemmen, knicken oder drehen. Keine Nadeln oder spitzen Gegenstände hineinstecken. Öffnen Sie unter keinen Umständen den Handschalter.

Stellen Sie sicher, dass das Gerät, der Handschalter und das Stromkabel nicht mit Wasser, Dampf oder anderen Flüssigkeiten in Berührung kommen.

Benutzen Sie das Gerät deshalb nur in trockenen Innenräumen (z.B. NIE in der Badewanne, Sauna).

Greifen Sie keinesfalls nach einem Venen-Trainer, der ins Wasser gefallen ist. Ziehen Sie sofort das Netzteil aus der Steckdose.

Benutzen Sie das Gerät nicht, wenn der Venen-Trainer oder das Zubehör sichtbare Schäden aufweisen. Setzen Sie das Gerät keinen Stößen aus und lassen Sie es nicht fallen.

WARNUNG: Reparatur

Reparaturen an Elektrogeräten dürfen nur von Fachkräften durchgeführt werden. Durch unsachgemäße Reparaturen können erhebliche Gefahren für den Benutzer entstehen. Wenden Sie sich bei Reparaturen an den Kundenservice oder an einen autorisierten Händler.

WARNUNG: Brandgefahr

Bei nicht bestimmungsgemäßem Gebrauch bzw. Missachtung der vorliegenden Gebrauchsanweisung besteht unter Umständen Brandgefahr!

Betreiben Sie das Gerät deshalb

- nie unter einer Abdeckung, wie z. B. Decke, Kissen, ...
- nie in der Nähe von Benzin oder anderen leicht entflammbaren Stoffen.

WARNUNG: Batterien



- Wenn Flüssigkeit aus der Batteriezelle mit Haut oder Augen in Kontakt kommt, betroffene Stelle mit Wasser auswaschen und ärztliche Hilfe aufsuchen.
- Verschluckungsgefahr! Kleinkinder könnten Batterien verschlucken und daran ersticken. Daher Batterien für Kleinkinder unerschwinglich aufbewahren!
- Auf Polaritätskennzeichen Plus (+) und Minus (-) achten.
- Wenn Batterie ausgelaufen ist, Schutzhandschuhe anziehen und Batteriefach mit einem trockenen Tuch reinigen.
- Explosionsgefahr! Keine Batterien ins Feuer werfen.
- Bei längerer Nichtbenutzung des Geräts, Batterien aus Batteriefach nehmen.
- Immer alle Batterien gleichzeitig auswechseln.
- Keine Akkus verwenden!
- Keine Batterien zerlegen, öffnen oder zerkleinern.

ACHTUNG: Handhabung

Nach jedem Gebrauch und vor jeder Reinigung ist das Gerät auszuschalten und auszustecken.

- Achten Sie darauf, dass die Luftschläuche nicht abgeknickt sind.
- Setzen oder stellen Sie sich nie mit vollem Gewicht auf die Beinmanschetten. Stellen Sie keine Gegenstände auf die Beinmanschetten oder den Handschalter.
- Schützen Sie das Gerät vor hohen Temperaturen.

5. Gerätebeschreibung

1. Lufteinlass („in“)
2. Stromanschluss
3. Luftauslass 
4. EIN/AUS-Taste 
5. Luftauslass-Taste 
6. Stop-Taste*
7. Timer-Taste 10/20/30 min.
8. Luftschläuche
9. Anschluss für Luftschläuche

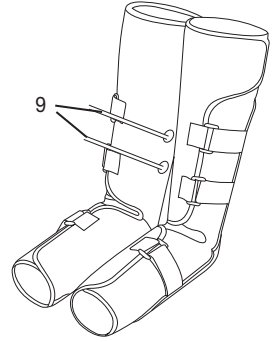
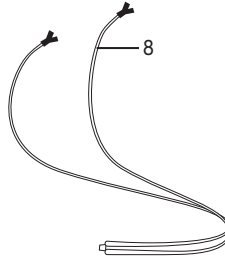
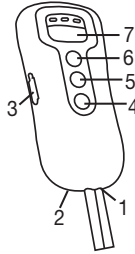

(*Die Stop-Taste unterbricht das Aufpumpen bei unangenehmen und hohen Druck)

6. Inbetriebnahme

- Entfernen Sie die Verpackung.
- Entfernen Sie den blauen Schutz auf den Klettverschlüssen der Beinmanschetten.
- Überprüfen Sie Gerät, Netzteil und Kabel auf Beschädigungen.
- Sie können den Venen-Trainer wahlweise mit Batterien (4 x Typ 1,5V AA Alkaline Type LR06) oder mit dem mitgelieferten Netzteil betreiben.

6.1 Inbetriebnahme mit Batterien

1. Öffnen Sie das Batteriefach auf der Rückseite des Handschalters.
2. Legen Sie vier Batterien vom Typ 1,5V AA (Alkaline Type LR06) ein. Achten Sie unbedingt darauf, dass die Batterien entsprechend der Kennzeichnung mit korrekter Polung eingelegt werden. Beachten Sie die Grafik im Batteriefach. Verwenden Sie keine wiederaufladbaren Akkus.
3. Schließen Sie das Batteriefach auf der Rückseite des Handschalters, bis es hör- und spürbar fest einrastet.

6.2 Inbetriebnahme mit Netzteil

Hinweis

Bevor Sie mit der Inbetriebnahme mit dem Netzteil beginnen, achten Sie darauf, dass sich keine Batterien im Handschalter befinden.

1. Schließen Sie das Netzteil wie abgebildet an den Handschalter an.
2. Stecken Sie das andere Ende des Netzteil in eine geeignete Steckdose.
3. Der Venen-Trainer ist nun einsatzbereit.

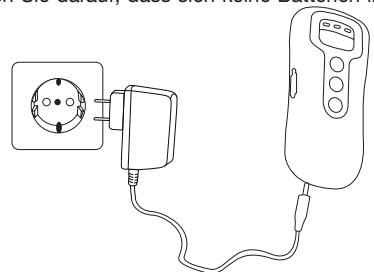

7. Anwendung

7.1 Anwendung beginnen

ACHTUNG:

- Vermeiden Sie es während der Anwendung den Klettverschluss der Beinmanschetten zu öffnen, da dies die Funktionalität des Geräts beeinträchtigen könnte. Öffnen Sie den Klettverschluss der Beinmanschetten nur, wenn der Druck auf Ihre Beine während der Anwendung unangenehm wird oder drücken Sie die Stop-Taste.
- Achten Sie darauf, dass während der Anwendung die Luftschläuche nicht abgeknickt werden.
- Achten Sie darauf, dass während der Anwendung die Beinmanschetten nicht durch Decken oder anderweitige Gegenstände verdeckt sind.

1. Befolgen Sie die Anweisungen aus dem Kapitel „Inbetriebnahme“.

2. Legen Sie die Beinmanschetten nacheinander wie abgebildet eng am nackten Bein oder an eng anliegenden Kleidungsstücken (z.B. Strumpfhosen) am Unterschenkel und Fuß an.

Die Beinmanschetten sollten so stramm angelegt sein, dass noch zwei Finger unter die Beinmanschetten passen. Sollten sich die Beinmanschetten zu eng anfühlen, legen Sie die Beinmanschetten so an, dass noch eine flache Hand unter die Beinmanschetten passt.

3. Um optimale Ergebnisse zu erzielen, legen Sie die Beine während der Anwendung leicht angewinkelt/erhöht, damit das Blut besser zirkulieren kann.

- Die Beinmanschette für das linke Bein ist auf der Innenseite mit einem „L“ markiert.
- Die Beinmanschette für das rechte Bein ist auf der Innenseite mit einem „R“ markiert.

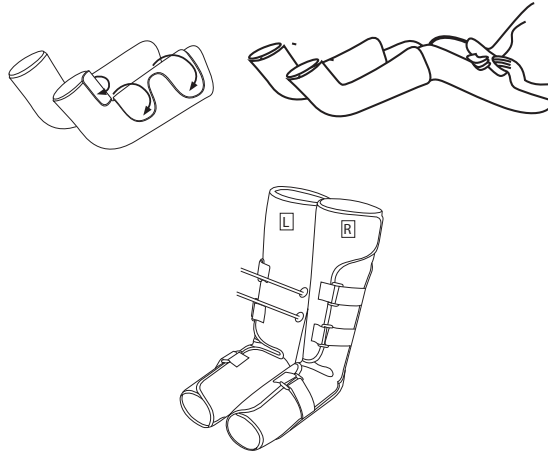

4. Verbinden Sie den Luftschlauch mit den Beinmanschetten. Achten Sie darauf, dass die Luftschläuche fest sitzen und nicht abrutschen können.

Verbinden Sie das andere Ende des Luftschlauchs mit dem Lufteinlass („in“) am Handschalter.

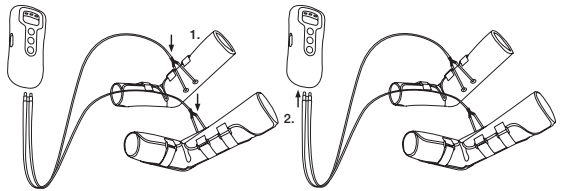

5. Drücken Sie die EIN/AUS-Taste, um den Venen-Trainer einzuschalten. Sobald das Gerät eingeschaltet ist leuchtet die 20 Minuten Timer-LED.

6. Beachten Sie, dass durch Verändern der Timer-Einstellung der Timer von neuem zu zählen beginnt.

ACHTUNG

Wir empfehlen eine Anwendungszeit von 20 bis 30 Minuten. Bei längeren Anwendungen kann es zu Taubheitsgefühlen in den Beinen kommen und zu Überhitzungen des Geräts führen.

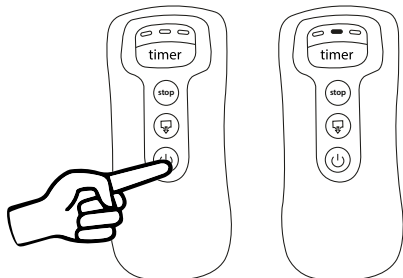

7. Stellen Sie mit dem Luftdruck-Regler Ihre gewünschte Intensität ein. Starten Sie zunächst auf der niedrigsten Stufe, um sich langsam an die Massage zu gewöhnen. Für einen optimalen Effekt sollte die eingestellte Intensität zwar stark, aber noch als angenehm empfunden werden.

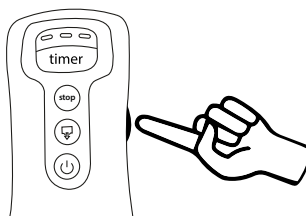

i Hinweis

Der Venen-Trainer beginnt nun nacheinander und abwechselnd die Beine zu massieren. Die Beine werden nie gleichzeitig massiert. Dies ist keine Fehlfunktion des Geräts.

Das Gerät verfügt über eine Abschaltautomatik, die auf eine maximale Betriebsdauer von 30 Minuten eingestellt ist.

7.2 Anwendung beenden

Um die Anwendung zu beenden, muss zunächst das Gerät ausgeschaltet und anschließend die Luft aus den Beinmanschetten heraus gelassen werden.

Gehen Sie dazu wie folgt vor:

1. Schalten Sie den Venen-Trainer aus, indem sie die EIN/AUS-Taste am Handschalter drücken. Die eingestellte Timer-LED erlischt. Das Gerät befindet sich nun in einem 30 Sekunden Stand-by-Modus. Während dieser Zeit leuchten alle 3 Timer-LED's.

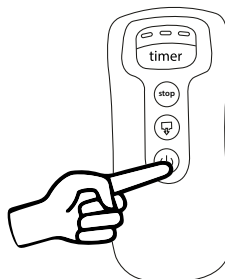

2. Ziehen Sie innerhalb des 30 Sekunden Stand-by-Modus, den Luftschlauch aus dem Handschalter und stecken Sie den Luftschlauch in den seitlichen Luftauslass (☒) des Handschalters und drücken Sie die Luftauslass-Taste [5]. Alle 3 Timer-LED's blinken währenddessen. Sie gehen wieder aus, wenn der Vorgang beendet ist.

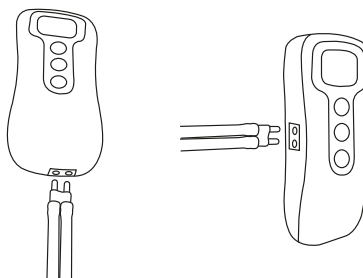

3. Öffnen Sie nun die Klettverschlüsse und nehmen Sie die Beinmanschetten ab. Ziehen Sie die Luftschläuche am „Y-Verbindungsstück“ aus den Beinmanschetten, sodass die kurzen Schlauchendstücke wie abgebildet an den Beinmanschetten eingesteckt bleiben. Wenn Sie das Gerät über das Netzteil betrieben haben, ziehen Sie es aus der Steckdose und dem Handschalter heraus.

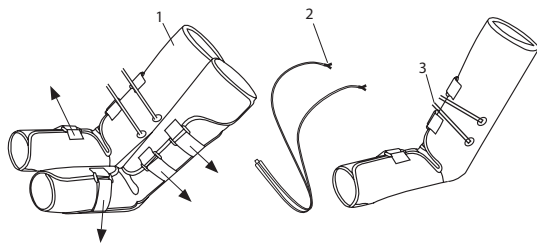

8. Reinigung und Aufbewahrung

8.1 Reinigung der Beinmanschetten

- Schalten Sie vor jeder Reinigung das Gerät aus und entfernen Sie die Luftschläuche (außer die kurzen Schlauchendstücke) aus den Beinmanschetten und dem Handschalter.
- Reinigen Sie die Beinmanschetten mit einem weichen, leicht angefeuchteten Tuch. Benutzen Sie zum Reinigen keine chemischen Reiniger oder Scheuermittel.
- Verwenden Sie die Beinmanschetten erst wieder, wenn Sie vollständig getrocknet sind.

8.2 Aufbewahrung

- Wenn Sie das Gerät längere Zeit nicht benutzen, nehmen Sie die Batterien aus dem Handgerät. Auslaufende Batterien können das Gerät beschädigen.
- Knicken Sie die Luftschläuche und die Beinmanschetten nicht scharf ab.
- Lagern Sie das Gerät an einem kühlen, belüfteten Ort in der Originalverpackung.

9. Entsorgung

Im Interesse des Umweltschutzes darf das Gerät am Ende seiner Lebensdauer nicht mit dem Hausmüll entfernt werden. Entsorgen Sie das Gerät gemäß der Elektro- und Elektronik Altgeräte EG-Richtlinie – WEEE (Waste Electrical and Electronic Equipment). Bei Rückfragen wenden Sie sich an die für die Entsorgung zuständige kommunale Behörde.



Die verbrauchten, vollkommen entladenen Batterien müssen Sie über speziell gekennzeichnete Sammelbehälter, Sondermüllannahmestellen oder über den Elektrohändler entsorgen. Sie sind gesetzlich hierzu verpflichtet.

Diese Zeichen finden Sie auf schadstoffhaltigen Batterien:

Pb = Batterie enthält Blei, Cd = Batterie enthält Cadmium, Hg = Batterie enthält Quecksilber.





10. Was tun bei Problemen?



Problem	Mögliche Ursache	Behebung
Beinmanschetten werden nicht aufgepumpt	Batterien sind leer	Tauschen Sie die Batterien im Handschalter aus.
	Netzteil nicht eingesteckt	Stecken Sie das Netzteil in eine geeignete Steckdose.
	Luftschläuche nicht korrekt eingesteckt	Stecken Sie die Luftschläuche erneut ein.
Während der Anwendung beginnen die Timer-LED's am Handgerät zu blinken und das Gerät schaltet sich aus	Batterien sind leer	Tauschen Sie die Batterien im Handschalter aus.

Falls Ihr Problem hier nicht aufgeführt wurde, kontaktieren Sie unseren Kundenservice.

11. Technische Angaben

Manschettendruck	max. 130 mmHg (bei korrekter Anwendung wie in Kapitel 7.1. beschrieben)
Manschettengröße	29–53 cm
Timing-Dauer	10–30 Minuten mit einer Abweichung von $\pm 10\%$
Spannungsversorgung bei Batteriebetrieb	6V DC (4 x 1,5V  AA Batterien (Alkaline Type LR06))
Zulässige Betriebsbedingungen	+5 °C bis +40 °C, 15–93 % relative Luftfeuchte (nicht kondensierend), 700 hPa–1060 hPa Umgebungsdruck.
Zulässige Aufbewahrungsbedingungen	-25 °C bis +70 °C, 0–93 % relative Luftfeuchte (nicht kondensierend), 700–1060 hPa Umgebungsdruck.
Zulässige Transportbedingungen	-10 °C bis +40 °C, 15–93 % relative Luftfeuchte (nicht kondensierend), 700–1060 hPa Umgebungsdruck.
Maße	Beinmanschette: 61 x 67 x 0,5 cm Handschalter: 17 x 7,7 x 3 cm
Gesamtgewicht	ca. 1400 g (ohne Netzteil)
Schutzklasse	
Klassifikation	Typ BF 

12. Netzteil

Spannungsversorgung bei Netzbetrieb	Eingang: 100–240V~ 50/60 Hz, 200 mA Ausgang: 6V DC, 500mA
Polarität	
Schutzklasse	

Ausführungsstandards

Dieses Produkt entspricht den folgenden Normen und Regelungen:

- EN 60601-1: 2006 + A1: 2013 Medizinische elektrische Geräte – Teil 1: Allgemeine Festlegungen für die Sicherheit einschließlich der wesentlichen Leistungsmerkmale.
- EN 60601-1-11: 2010 Medizinische elektrische Geräte – Allgemeine Festlegungen für die Sicherheit einschließlich der wesentlichen Leistungsmerkmale – Ergänzungsnorm: Anforderungen an medizinische elektrische Geräte und medizinische elektrische Systeme für die medizinische Versorgung in häuslicher Umgebung.
- EN 60601-1-2: 2015 Medizinische elektrische Geräte – Teil 1-2: Allgemeine Festlegungen für die Sicherheit – Ergänzungsnorm: Elektromagnetische Verträglichkeit – Anforderungen und Prüfungen.

13. Garantie / Service

Wir leisten 3 Jahre Garantie ab Kaufdatum für Material- und Fabrikationsfehler des Produktes. Die Garantie gilt nicht:

- Im Falle von Schäden, die auf unsachgemäßer Bedienung beruhen.
- Für Verschleißteile.
- Bei Eigenverschulden des Kunden.
- Sobald das Gerät durch eine nicht autorisierte Werkstatt geöffnet wurde.

Die gesetzlichen Gewährleistungen des Kunden bleiben durch die Garantie unberührt. Für Geltendmachung eines Garantiefalles innerhalb der Garantiezeit ist durch den Kunden der Nachweis des Kaufes zu führen. Die Garantie ist innerhalb eines Zeitraumes von 3 Jahren ab Kaufdatum gegenüber der Beurer GmbH, Ulm (Germany) geltend zu machen.

Bitte wenden Sie sich im Falle von Reklamationen an unseren Service unter folgendem Kontakt:

Service Hotline:

Tel.: +49 (0) 731 / 39 89-144

E-Mail: kd@beurer.de

www.beurer.com

Fordern wir Sie zur Übersendung des defekten Produktes auf, ist das Produkt an folgende Adresse zu senden:

Beurer GmbH

Servicecenter

Lessingstraße 10 b

89231 Neu-Ulm

Germany

Table of contents

1. Intended use	14
2. Getting to know your device	15
3. Usage instructions	15
4. Safety notes	15
5. Device description	17
6. Initial use	18
6.1 Initial use with batteries	18
6.2 Initial use with mains part	18
7. Use	18
7.1 Starting treatment	18
7.2 Concluding treatment	20
8. Cleaning and storage	20
8.1 Cleaning the leg cuffs	20
8.2 Storage	21
9. Disposal	21
10. What if there are problems?	21
11. Technical specifications	21
12. Mains part	22



Read these instructions for use carefully and keep them for later use, be sure to make them accessible to other users and observe the information they contain.









WARNING





- The device is intended only for domestic/private use, not for commercial use.
- This device may be used by children over the age of eight and by people with reduced physical, sensory or mental skills or a lack of experience or knowledge, provided that they are supervised or have been instructed on how to use the device safely, and are fully aware of the consequent risks of use.
- Children must not play with the device.
- Cleaning and user maintenance must not be performed by children unless supervised.
- Do not use the device if it shows signs of damage or does not function properly. In this case, contact Customer Services.
- Repairs may only be carried out by Customer Services or an authorised supplier.
- If the mains connection cable of this device is damaged, it must be disposed of. If it cannot be removed, the device must be disposed of.

Signs and symbols

The following symbols appear in these instructions for use and on the device:

	WARNING Warning notice indicating a risk of injury or damage to health.		Permissible transport temperature. Permissible transport humidity.
	IMPORTANT Safety note indicating possible damage to the device/accessory.		Switching mains part
	Note Note on important information.	IP 21	Protected against foreign objects equal to or greater than 12.5 mm in diameter and against vertically falling drops of water
			Direct current

	Observe the instructions for use
	Manufacturer
	Protection class II
	Type BF applied part
<p>Operating</p>  	Permissible operating temperature and humidity
<p>Storage</p>  	Permissible storage temperature. Permissible storage humidity.

	Serial number
	Low-frequency electromagnetic radiation
	Indoor use only
	Disposal in accordance with the Waste Electrical and Electronic Equipment EC Directive – WEEE
	Certification symbol for products that are exported to the Russian Federation and members of the CIS

Included in delivery

Check that the delivery has not been tampered with and make sure that all components are present. Before use, ensure that there is no visible damage to the device or accessories and that all packaging material has been removed. If you are in any doubt, do not use the massager and contact your retailer or contact us on the service hotline number provided.

- 2 x leg cuffs
- 2 x air hoses
- 1 x hand switch
- 1 x storage bag
- 4 x AA batteries (1.5V)
- 1 x mains part
- 1 x These operating instructions

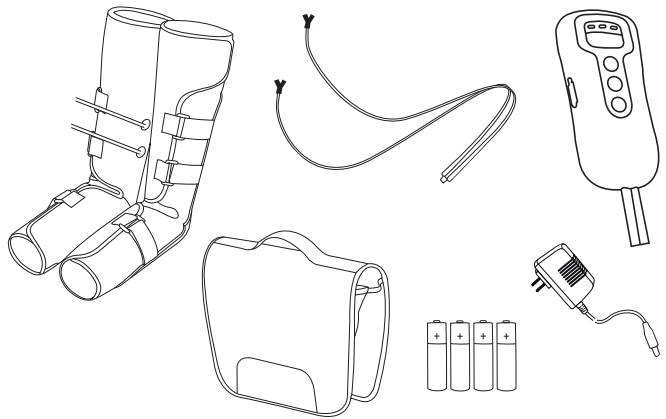

1. Intended use

Only use the device on the legs and on people. The device is intended for **private use** only. The device is **NOT** intended for commercial use. It cannot replace medical treatment.

WARNING

Use the device for the intended purpose only and in the manner specified in these instructions for use. Any form of improper use can be dangerous. The manufacturer is not liable for damage resulting from improper or careless use.

2. Getting to know your device

We all know the feeling of getting in from a long, hard day with legs that feel heavy and swollen. This is usually the result of moving too little or putting one-sided pressure on the legs over a long period (for example, sitting at a desk all day, long-haul flights or standing for extended periods).

The device provides a revitalising pressure massage that acts as a preventative to these symptoms. Compression massage has the following effect: If you have weak or diseased veins, vein valves do not close. Blood settles. The vein valve function is restored thanks to the pressure of compression massage. The blood flow to the heart is stimulated.

This revitalising pressure massage is produced by two leg cuffs with integrated inflating and deflating air cushions that stimulate blood circulation. Thanks to its continuously adjustable massage/pressure intensity, the device can be individually adapted to your needs.

The leg cuffs are alternately inflated, helping to reduce swelling and heavy legs. The treatment also relieves muscle tension in the foot and calf areas. Varicose veins, varicose vein symptoms and spider veins can be prevented. The venous blood circulation is also improved through restoration of the vein function.

The leg cuffs can be easily and conveniently adjusted to your leg shape using the hook-and-loop fasteners. Its compact design and the supplied carrying bag make the device suitable for use both at home and for travel purposes.

3. Usage instructions

- To improve venous blood circulation.
- To prevent varicose veins and spider veins.
- To reduce swelling and heavy legs.
- To treat muscle tension from sport.
- To treat sports injuries, such as bruises and sprains.
- To treat bruises.

User group: adults from the age of 18-60 years

Application location: indoor

4. Safety notes

Non-observance of the following information may result in personal injury or material damage.



WARNING

Keep packaging material away from children to avoid danger of suffocation.



WARNING

Do **not** use the device:

- If you suffer from a medical abnormality or an injury to your legs (e.g. brittle bones, open wounds, etc.)
- On children
- During pregnancy
- While sleeping
- On animals
- While undertaking any activity where an unexpected reaction could be dangerous
- After the consumption of substances that lead to impaired cognitive function (e.g. pain medication, alcohol)
- For longer than 30 minutes (risk of overheating). Leave the device to cool down for at least 20 minutes before using it again
- On acute patients or people who are also undergoing medical treatment

If you are unsure whether the device is suitable for you, please consult your doctor.

You should consult your doctor before using the device, particularly in the following cases:

- **If you suffer from a severe illness or have recently had surgery on your legs**
- **If you have a pacemaker, implant or other aids**
- **If you suffer from thrombosis or suspected thrombosis**
- **If you suffer from diabetes**
- **If you are suffering pain, the cause of which is unknown**
- **If you are suffering from severe inflammation**
- **Impairment to cardiac function associated with water retention**
- **Advanced arterial disease**
- **Pulmonary oedema**
- **High blood pressure**
- **Malignant tumour**

WARNING

- This product can not be used with high frequency equipments, so as to avoid burn injury or equipment damage.
- Biocompatibility. All of the material which the patient or user can be accessible are no unacceptable risks. The materials of our products are common to see and use.
- Do not touch the output of power adapter DC plug for it might cause electric shock.
- Put the hand switch aside body while using.
- Handle the product with care in case it falls and hurt you.
- For pregnant woman and woman in menstrual period, people with sensitive skin, heart disease, abnormal blood pressure, malignant tumor, cerebrovascular disease, acute disease or people currently under doctor's treatment, they should consult a doctor first then use this product.
- People with skin perceptual disturbance or not sensitive to pressure are prohibited to use this product.
- Do not use while bathing and sleeping.
- Patients with cerebral hemorrhage: do not use this product when the patient is not in stable phase, and patient with sequela should use this product under the supervision of a doctor.
- Patients with purulent inflammation, acute septicemia and continued hyperthermia are prohibited to use this product.
- Patients with acute cardiovascular and cerebrovascular disease are prohibited to use this product.
- Please do not apply this product to body parts other than the legs and feet, and patients with leg and foot skin disease should not use this product.
- Do not walking or moving when using this product, if not, it cause the patient discomfort or the product may be broken.
- Do not apply this product to children or people without expressible conscious ability.
- If the user feels uncomfortable due to the use of this product, please stop using immediately and consult a doctor.
- Do not use this product with other medical electronic equipments, such as cardiac pacemaker, artificial heart-lung or other life-supporting medical electronic equipments, electrocardiograph and other medical electronic equipments. Otherwise, it might cause danger.
- Do not arbitrarily disassemble, repair and transform this product, or it might cause malfunction or electric shock.
- In case of emergency, this product should be placed in a position where plug can be easily pushed aside.

ATTENTION

- If the customer uses high frequency surgical equipment and this product at the same time, this product might be damaged; if this product is used near (1 meter) short wave or microwave therapeutic equipment, then the operation of this product may not be stable.
- Do not modify this equipment without authorization of the manufacturer.
- Please pull the power plug after using the product or when the product is not expected to be used.
- Do not use this product in high-temperature, inflammable, electromagnetic radiation and humid places.

WARNING: Electric shock

As with all electrical devices, use the device carefully and cautiously, in order to avoid hazards due to electric shock.

Therefore, observe the following instructions for use of the device:

- use device with the supplied mains part and the mains voltage specified on the type plate only,
- never use the device if it or its accessories show visible signs of damage,
- do not use during a storm.

In the event of defects or operational faults, switch the device off immediately and disconnect it from the mains socket. Do not pull on the mains cable or on the device to disconnect the mains part from the socket. Never hold or carry the device by the mains cable. Keep the cables away from hot surfaces. Do not crush, bend or twist the cables. Do not insert needles or any sharp objects. Never open the hand switch.

Ensure that the device, the hand switch and mains cable do not come into contact with water, steam or other liquids. Only use the device in dry rooms (e.g. NEVER in the bath, sauna).

Do not reach for the device if it has been submerged in water. Unplug the mains part from the socket immediately. Never use the device if it or any of the accessories show visible signs of damage. Do not drop the device or subject it to any impacts.

WARNING: Repairs

Only specialist personnel may perform repairs on electrical devices. Improper repairs may subject users to considerable danger. For repairs, please contact Customer Services or an authorised retailer.

WARNING: Risk of fire

There is a risk of fire if the device is used improperly or these instructions for use are ignored. Therefore, observe the following instructions for use:

- Never use the device underneath a cover, such as blanket, pillow, etc.
- Never use the device near petrol or other highly flammable substances.

WARNING: Batteries



- If your skin or eyes come into contact with battery fluid, flush out the affected areas with water and seek medical assistance.
- Choking hazard! Small children may swallow and choke on batteries. Store the batteries out of the reach of small children.
- Observe the plus (+) and minus (-) polarity signs.
- If a battery has leaked, put on protective gloves and clean the battery compartment with a dry cloth.
- Risk of explosion! Never throw batteries into a fire.
- If the device is not to be used for a long period, take the batteries out of the battery compartment.
- Always replace all batteries at the same time.
- Do not use rechargeable batteries.
- Do not disassemble, split or crush the batteries.

IMPORTANT: Handling

The device must be switched off and disconnected from the mains after every use and before cleaning.

- Make sure that the air hoses are not kinked.
- Do not sit or stand on the leg cuffs with your whole weight. Do not place anything on the leg cuffs or the hand switch.
- Do not expose the device to high temperatures.

5. Device description

1. Air inlet ("in")
2. Mains socket
3. Air outlet 
4. ON/OFF button 
5. Air outlet button 
6. Stop button*
7. Timer button 10/20/30 min
8. Air hoses
9. Connection for air hoses

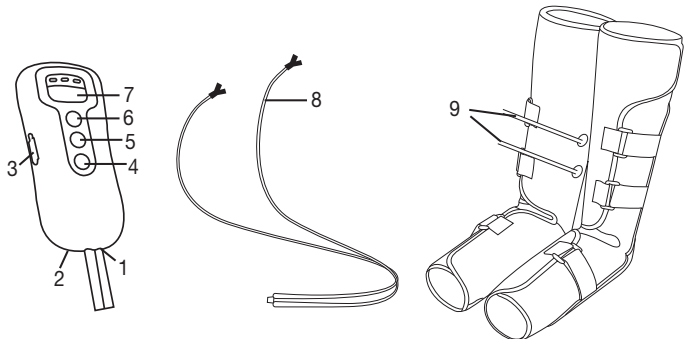

(*The stop button interrupts inflation in the event of unpleasant and high pressure)

6. Initial use

- Remove the packaging.
- Remove the blue protection on the hook-and-loop fasteners of the leg cuffs.
- Check the device, mains part and cable for damage.
- You can either operate the device with batteries (4 x 1.5V AA alkaline type LR06) or using the supplied mains part.

6.1 Initial use with batteries

1. Open the battery compartment on the rear of the hand switch.
2. Insert four 1.5V AA (alkaline type LR06) batteries. Make sure that the batteries are inserted the correct way round. See the graphic in the battery compartment. Do not use rechargeable batteries.
3. Close the battery compartment on the rear of the hand switch until you see and hear it click into place.

6.2 Initial use with mains part

Note

Before using for the first time with the mains part, check there are no batteries fitted in the hand switch.

1. Connect the mains part to the hand switch as shown.
2. Plug the other end of the mains part into a suitable socket.
3. The device is now ready for use.

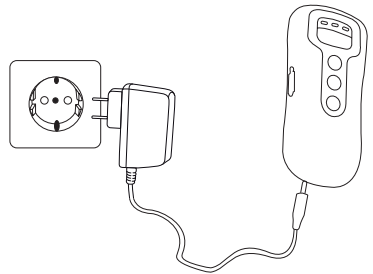

7. Use

7.1 Starting treatment

IMPORTANT:

- Avoid undoing the leg cuff hook-and-loop fasteners during use as this could impair the functionality of the device. Only open the leg cuff hook-and-loop fasteners if the pressure on your legs becomes uncomfortable during use or press the stop button.
- Make sure the air hoses do not become kinked during use.
- Do not cover the leg cuffs with a blanket or other objects during use.

1. Always follow the instructions in the "Initial use" section.

2. Place the leg cuffs one at a time securely over your lower legs and feet as shown; have your legs bare or wear closely fitting clothing (e.g. tights).

The leg cuffs should be fastened so that two fingers fit under the cuff. If the leg cuffs feel too tight, fasten the cuffs so that you can get your flat hand under them.

3. For best results, your legs should be elevated/slightly bent during the treatment to aid circulation.

- The cuff for the left leg is marked with an "L" on the inside.
- The cuff for the right leg is marked with an "R" on the inside.

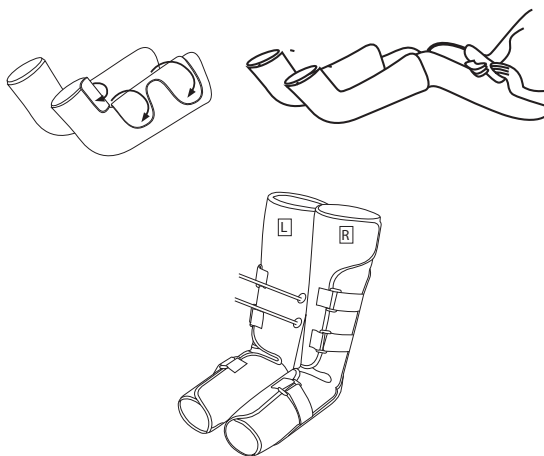

4. Connect the air hose to the leg cuffs. Ensure the leg cuffs are securely in place and cannot slip.

Connect the other end of the air hose to the air inlet ("in") on the hand switch.

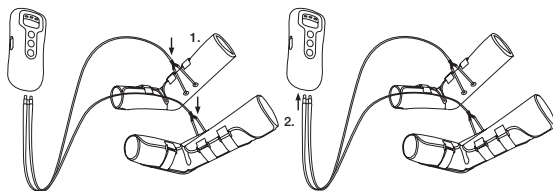

5. Press the ON/OFF button to switch on the device. Once the device is switched on, the 20 minute timer LED lights up.

6. Please note that the timer begins to count again when you change the timer setting.

⚠ IMPORTANT

We recommend an application time of 20 to 30 minutes. Using the massager for long periods could result in a feeling of numbness in the legs and could cause the device to overheat.

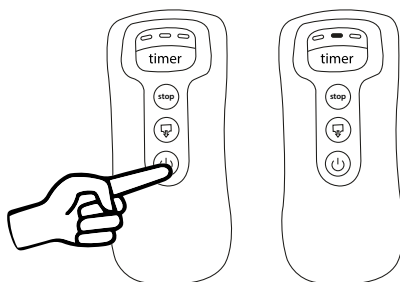

7. The intensity is adjusted using the air pressure controller. Start at the lowest level so that you get used to the massage gradually. For best effects the intensity should be set high, but at a level where it is still comfortable.

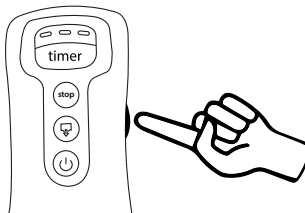

i Note

The device will now start to massage the legs alternately. The legs will never be massaged at the same time. This is not an indication that the device is faulty.

The device features an automatic switch-off function, which is set to the maximum operating duration of 30 minutes.

7.2 Concluding treatment

To stop the treatment, you should first switch the device off and then let the air out of the leg cuffs.

Proceed as follows:

1. Switch the device off by pressing the ON/OFF button on the hand switch. The set timer LED goes out. The device is now in standby mode for 30 seconds. During this time, all 3 timer LEDs will be activated.

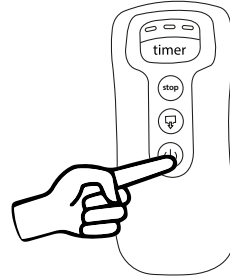

2. Remove the air hose from the hand switch within the 30 second standby mode and insert the air hose into the air outlet (⌂) on the side of the hand switch and press the air outlet button [5]. All 3 timer LEDs flash at the same time. They go out again when the process has ended.

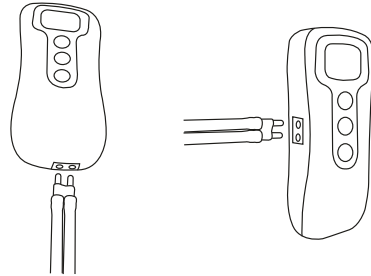

3. Then undo the hook-and-loop fasteners and take the leg cuffs off. Remove the air hoses on the “Y-adapter” from the leg cuffs, but leave the short end pieces in the leg cuffs as shown. If you used the device with the mains part, remove it from the socket and the hand switch.

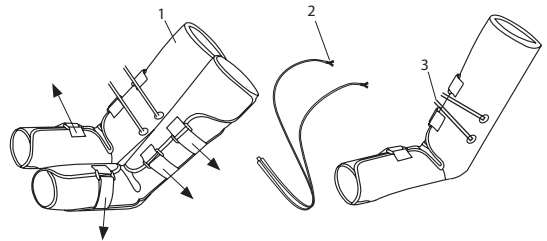

8. Cleaning and storage

8.1 Cleaning the leg cuffs

- Always switch the device off before cleaning and remove the air hoses (apart from the short end pieces) from the leg cuffs and the hand switch.
- Clean the leg cuffs with a soft, slightly damp cloth. Do not use any chemical or abrasive cleaning agents.
- Do not use the leg cuffs until they are completely dry.

8.2 Storage

- If you do not intend to use the device for longer periods, remove the batteries from the hand-held device. Leaving batteries may damage the device.
- Do not make sharp kinks in the air hoses and the leg cuffs.
- Store the device and accessories in a cool, well-ventilated space in its original packaging.

9. Disposal

For environmental reasons, do not dispose of the device in the household waste at the end of its useful life. Dispose of the device in accordance with EC Directive – WEEE (Waste Electrical and Electronic Equipment). If you have any questions, please contact the local authorities responsible for waste disposal.



Empty, completely flat batteries must be disposed of through specially designated collection boxes, recycling points or electronics retailers. This is a legal requirement.

The codes below are printed on batteries containing harmful substances:

Pb = Battery contains lead,

Cd = Battery contains cadmium,

Hg = Battery contains mercury.





10. What if there are problems?



Problem	Possible cause	Solution
The leg cuffs are not inflating	Batteries are flat	Replace the batteries in the hand switch.
	Mains part not plugged in	Plug the mains part into a suitable socket.
	Air hoses are not correctly connected	Reconnect the air hoses.
The timer LEDs on the hand-held device start to flash during the treatment and the vein massager switches itself off	Batteries are flat	Replace the batteries in the hand switch.

If you cannot find a solution to your problem here, contact our Customer Services.

11. Technical specifications

Cuff pressure	max. 130 mmHg (when correctly used, as described in section 7.1.)
Cuff size	29–53 cm
Timing time	10–30 minutes with a deviation of $\pm 10\%$
Voltage supply for battery operation	6V DC (4 x 1.5V \equiv AA batteries (alkaline type LR06))
Permissible operating conditions	+5 °C to +40 °C, 15–93 % relative humidity (non-condensing), 700 hPa–1060 hPa ambient pressure.
Permissible storage conditions	-25 °C to +70 °C, 0–93 % relative humidity (non-condensing), 700–1060 hPa ambient pressure.
Permissible transport conditions	-10 °C to +40 °C, 15–93 % relative humidity (non-condensing), 700–1060 hPa ambient pressure.
Dimensions	Leg cuff: 61 x 67 x 0.5 cm Hand switch: 17 x 7.7 x 3 cm
Total weight	approx. 1400 g (without mains part)
Protection class	
Classification	Type BF 

12. Mains part

Voltage supply for mains operation	Input: 100–240 V~ 50/60 Hz, 200 mA Output: 6 V DC, 500mA
Polarity	
Protection class	

Executive standards

This product conforms to the following standards and regulations

- EN 60601-1: 2006 + A1: 2013 Medical electrical equipment — Part 1: General requirements for basic safety and essential performance
- EN 60601-1-11: 2010 Medical electrical equipment General requirements for basic safety and essential performance- Collateral standard: Requirements for medical electrical equipment and medical electrical systems used in the home healthcare environment
- EN 60601-1-2: 2015 Medical electrical equipment — Part 1-2: General requirements for safety — Collateral standard: Electromagnetic compatibility — Requirements and tests

Table des matières

1. Utilisation conforme aux recommandations ...	25	8. Nettoyage et stockage.....	31
2. Familiarisation avec l'appareil	25	8.1 Nettoyage des brassards pour jambes	31
3. Conseils d'utilisation.....	25	8.2 Stockage	31
4. Consignes de sécurité	25	9. Élimination	31
5. Description de l'appareil.....	28	10. Que faire en cas de problèmes ?	32
6. Mise en service.....	28	11. Caractéristiques techniques	32
6.1 Mise en service avec des piles	28	12. Adaptateur secteur	32
6.2 Mise en service sur adaptateur secteur	29		
7. Utilisation	29		
7.1 Mise en service	29		
7.2 Terminer l'utilisation	30		

Chère cliente, cher client,

Nous vous remercions d'avoir choisi l'un de nos produits. Notre société est réputée pour l'excellence de ses produits et les contrôles de qualité auxquels ils sont soumis. Nos produits couvrent les domaines de la chaleur, du poids, de la pression sanguine, de la température corporelle, de la thérapie douce, des massages, de la beauté, des soins pour bébé et de l'amélioration de l'air.

Sincères salutations,
Votre équipe Beurer



Lisez attentivement ce mode d'emploi, conservez-le pour un usage ultérieur, mettez-le à disposition des autres utilisateurs et suivez les consignes qui y figurent.











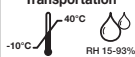





AVERTISSEMENT

- L'appareil ne doit être utilisé que dans un environnement domestique/privé et pas dans un cadre professionnel.
- Cet appareil peut être utilisé par les enfants à partir de 8 ans ainsi que les personnes souffrant d'un handicap physique, sensoriel ou mental et celles ayant peu de connaissances ou d'expérience à la condition qu'elles soient surveillées ou sachent comment l'utiliser en toute sécurité et en comprennent les risques.
- Les enfants ne doivent pas jouer avec cet appareil.
- Le nettoyage et l'entretien ne doivent pas être effectués par des enfants sans surveillance.
- N'utilisez pas l'appareil s'il est visiblement endommagé ou ne fonctionne pas correctement. Si l'une ou l'autre des situations se présente, contactez le service client.
- Seul le service client ou un opérateur autorisé peut procéder à une réparation.
- Si le câble d'alimentation électrique de l'appareil est endommagé, il doit être mis au rebut. S'il n'est pas détachable, l'appareil doit être mis au rebut.

Symboles utilisés

Les symboles suivants sont employés dans ce mode d'emploi et sur l'appareil :

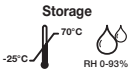
	AVERTISSEMENT Ce symbole vous avertit des risques de blessures ou des dangers pour votre santé.	Transportation 	Température et taux d'humidité de transport admissibles
	ATTENTION Ce symbole vous avertit des éventuels dommages au niveau de l'appareil ou d'un accessoire.		Bloc à découpage
	Remarque Ce symbole indique des informations importantes.	IP 21	Protection contre les corps solides $\geq 12,5$ mm et contre les chutes verticales de gouttes d'eau
	Respecter les consignes du mode d'emploi		Courant continu
	Fabricant		Numéro de série
	Classe de sécurité II		Rayonnement électromagnétique à basse fréquence
	Appareil de type BF		Uniquement pour une utilisation en intérieur
	Température et taux d'humidité d'utilisation admissibles		Élimination conformément à la directive européenne WEEE (Waste Electrical and Electronic Equipment) relative aux déchets d'équipements électriques et électroniques
	Température et taux d'humidité de stockage admissibles	EAC	Marque de certification pour les produits, qui sont exportés en Fédération de Russie et dans les pays de la CEI.

Contenu

Vérifiez si l'emballage carton extérieur du kit est intact et si tous les éléments sont inclus. Avant l'utilisation, assurez-vous que l'appareil de pressothérapie et les accessoires ne présentent aucun dommage visible et que la totalité de l'emballage a bien été retirée. En cas de doute, ne l'utilisez pas et adressez-vous à votre revendeur ou au service en ligne indiqué.

- 2 brassards pour jambes
- 2 tuyaux d'air
- 1 commande manuelle
- 1 pochette de rangement
- 4 piles AA (1,5 V)
- 1 adaptateur secteur
- 1 Le présent mode d'emploi

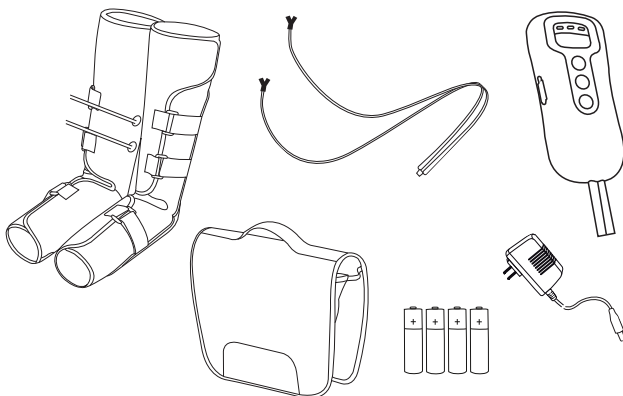

1. Utilisation conforme aux recommandations

Utilisez l'appareil de pressothérapie exclusivement sur les jambes d'êtres humains. L'appareil de pressothérapie est conçu uniquement pour être utilisé dans le cadre d'un **usage personnel**. L'appareil de pressothérapie n'est **PAS** prévu pour une utilisation commerciale. Il ne peut pas remplacer un traitement médical.

AVERTISSEMENT

N'utilisez l'appareil qu'aux fins pour lesquelles il a été conçu et conformément aux indications données par ce mode d'emploi. Toute utilisation inappropriée peut être dangereuse ! Le fabricant ne peut être tenu pour responsable des dommages causés par une utilisation inappropriée ou non conforme.

2. Familiarisation avec l'appareil

Qui n'a pas déjà rencontré ces problèmes : après une longue journée fatigante, vos jambes sont lourdes et gonflées. Cela découle du fait que nous ne bougeons pas assez, ou que nous pesons unilatéralement sur nos jambes pendant un temps prolongé (par ex. en restant assis trop longtemps à notre bureau, au cours des vols long-courriers ou en restant debout longtemps).

Pour combattre ces symptômes de façon préventive, l'appareil de pressothérapie propose des massages revitalisants par compression. Ce massage par compression agit de la manière suivante : dans les veines faibles ou malades, les valves veineuses ne ferment pas. Le sang tombe vers le bas. La pression du massage par compression restaure le fonctionnement des valves veineuses. La circulation sanguine vers le cœur est stimulée. Le massage revitalisant par compression s'effectue grâce à deux brassards pour jambes avec des coussins d'air qui se gonflent et se dégonflent, qui stimulent la circulation sanguine. Grâce à l'intensité réglable en continu des massages et de la pression, l'appareil de pressothérapie peut être adapté aux besoins individuels.

À l'aide du gonflage mutuel des brassards pour jambes, la sensation de jambes lourdes et gonflées peut être réduite. En outre, cela peut atténuer les tensions musculaires dans les pieds et les mollets. Il est ainsi possible de prévenir les varices et douleurs liées aux varicosités. Il permet également d'améliorer la circulation sanguine en restaurant la fonction veineuse

Les brassards pour jambes ont une forme agréable, car ils sont adaptés individuellement à la jambe grâce à des fermetures auto-agrippantes. Grâce à sa conception compacte et à la pochette de transport fournie, l'appareil de pressothérapie peut être utilisé aussi bien chez soi qu'en déplacement.

3. Conseils d'utilisation

- Amélioration de la circulation sanguine.
- Prévention des varices et des varicosités.
- Réduction des gonflements et des jambes lourdes.
- Traitement des contractions musculaires liées au sport.
- Traitement des blessures liées au sport, telles que les contusions et les entorses.
- Traitement des hématomes.

Groupes d'utilisateurs : adultes de 18 à 60 ans

Lieu d'utilisation : dans des pièces fermées

4. Consignes de sécurité

Le non-respect des instructions suivantes est susceptible d'entraîner des dommages corporels ou matériels.

AVERTISSEMENT

Maintenez les emballages hors de la portée des enfants. Ils pourraient s'étouffer.

AVERTISSEMENT

N'utilisez **pas** l'appareil de pressothérapie

- en cas de modification pathologique ou de blessure dans la région de la jambe (par ex. en cas de fracture osseuse, de blessure ouverte, etc.),
- pendant une grossesse,

- lorsque vous dormez,
- sur les animaux,
- pendant des activités lors desquelles une réaction imprévisible peut être dangereuse,
- après la prise de substances altérant la perception (par ex. antidouleurs, alcool),
- plus de 30 minutes (risque de surchauffe) et laissez l'appareil de pressothérapie refroidir au moins 20 minutes avant de le réutiliser,
- sur les patients atteints de pathologies aiguës ou les personnes qui sont sous traitement médical.

Si vous n'êtes pas sûr que l'appareil de pressothérapie est adapté à votre cas, consultez un médecin.

Consultez un médecin avant d'utiliser l'appareil de pressothérapie, surtout

- **si vous souffrez d'une maladie grave ou avez subi une opération au niveau des jambes,**
- **si vous portez un stimulateur cardiaque, des implants ou d'autres aides,**
- **en cas de thrombose et de suspicion de thrombose,**
- **si vous souffrez de diabète,**
- **en cas de douleurs de cause inconnue,**
- **en cas d'inflammation aiguë,**
- **en cas de défaillance cardiaque associée à de la rétention d'eau dans les jambes,**
- **en cas de maladie artérielle avancée,**
- **en cas d'œdème pulmonaire,**
- **en cas d'hypertension,**
- **en cas de tumeur maligne,**



AVERTISSEMENT

- Ce produit ne doit pas être utilisé avec des appareils à haute fréquence afin d'éviter les brûlures et les dégâts matériels.
- Biocompatibilité. Aucun des matériaux avec lequel le patient ou l'utilisateur entre en contact ne présente de risque. Nos produits sont conçus à partir de matériaux courants.
- Ne touchez pas l'adaptateur secteur DC afin d'éviter tout choc électrique.
- Pendant l'utilisation, placez la commande manuelle à côté du corps.
- Utilisez le produit avec prudence afin d'éviter qu'il ne tombe et éviter de vous blesser.
- Les personnes se trouvant dans l'une des situations suivantes doivent consulter un médecin avant d'utiliser ce produit : les femmes enceintes, les femmes en période de menstruation, les personnes à la peau sensible, les personnes souffrant de maladies cardiaques, les personnes présentant une pression artérielle inhabituelle, les personnes présentant une tumeur maligne, les personnes souffrant de maladies cérébrovasculaires, les personnes souffrant d'une maladie aiguë ou les personnes sous traitement médical.
- Les personnes présentant des troubles de la sensibilité de la peau ou d'une insensibilité à la pression ne doivent pas utiliser ce produit.
- N'utilisez pas ce produit dans le bain ou pendant votre sommeil.
- Patients souffrant d'une hémorragie cérébrale interne : n'utilisez pas le produit chez les patients dans un état instable. Les patients souffrant de maladies secondaires doivent utiliser ce produit sous la surveillance d'un médecin.
- Les patients présentant une inflammation purulente, une septicémie aiguë et une hyperthermie continue ne doivent pas utiliser ce produit.
- Les patients souffrant de maladies cardiovasculaires et cérébrovasculaires sévères ne doivent pas utiliser ce produit.
- N'utilisez ce produit qu'au niveau des jambes et des pieds. Les patients souffrant de maladies de la peau au niveau des jambes et des pieds ne doivent pas utiliser ce produit.
- Ne marchez ni ne bougez pas pendant l'utilisation de ce produit, car cela peut entraîner une sensation d'inconfort pour le patient. Vous risqueriez également d'endommager le produit.
- N'utilisez pas ce produit chez les enfants ou les personnes atteintes de troubles de la conscience.
- Si le produit entraîne une sensation d'inconfort, l'application doit être arrêtée immédiatement et l'utilisateur doit consulter un médecin.
- N'utilisez pas ce produit avec d'autres appareils électromédicaux, par exemple stimulateur cardiaque, cœur-poumon artificiel ou autres appareils vitaux électroniques, électrocardiographes et autres appareils médicaux. Le non-respect de ces consignes peut entraîner des risques.
- Ne démontez, réparez ni modifiez en aucun cas ce produit afin d'éviter tout dysfonctionnement ou choc électrique.
- En cas d'urgence, ce produit doit être placé de sorte que la prise puisse être poussée facilement sur le côté.

ATTENTION

- Si un patient utilise ce produit avec du matériel chirurgical à haute fréquence, cela peut endommager le produit. Lorsque le produit est utilisé à proximité (1 m) d'appareils thérapeutiques à ondes courtes ou micro-ondes, il existe un risque que le produit ne fonctionne pas correctement.
- N'apportez aucune modification à cet appareil sans l'autorisation du fabricant.
- Après l'utilisation ou lorsque l'appareil est hors tension, débranchez le produit de l'alimentation.
- N'utilisez pas ce produit dans des lieux avec des températures élevées, un risque d'inflammation, un rayonnement électromagnétique ou une humidité élevée.

AVERTISSEMENT : Décharge électrique

Comme tout appareil électrique, cet appareil de pressothérapie doit être utilisé avec précaution et prudence afin d'éviter les dangers dus aux chocs électriques.

Par conséquent, utilisez l'appareil de pressothérapie

- uniquement avec l'adaptateur secteur fourni et la tension indiquée sur la plaque signalétique,
- jamais quand l'appareil de pressothérapie ou les accessoires présentent des dégâts visibles,
- pas pendant un orage.

En cas de défauts ou de panne, éteignez immédiatement l'appareil de pressothérapie et débranchez-le de l'alimentation. Ne tirez pas sur le câble d'alimentation ni sur l'appareil pour déconnecter la fiche de la prise. Ne tenez ou ne portez jamais l'appareil par le câble d'alimentation. Gardez les câbles éloignés des surfaces chaudes. Ne pas coincer, plier ou tordre le câble. Ne pas insérer d'aiguilles ou d'objets pointus. N'ouvrez la commande manuelle en aucun cas.

Assurez-vous que l'appareil de pressothérapie, la commande manuelle et le câble d'alimentation ne rentrent pas en contact avec de l'eau, de la vapeur ou d'autres liquides.

Utilisez l'appareil seulement dans des pièces à l'intérieur et à l'abri de l'humidité (par ex. JAMAIS dans une salle de bain ou un sauna).

Ne saisissez jamais un appareil de pressothérapie qui est tombé dans l'eau. Débranchez immédiatement l'adaptateur de la prise.

N'utilisez pas l'appareil de pressothérapie si ce dernier ou ses accessoires sont visiblement endommagés. Évitez de heurter ou de faire tomber l'appareil.

AVERTISSEMENT : Réparation

Seul un spécialiste peut réparer des appareils électriques. Toute réparation inappropriée peut engendrer un danger important pour l'utilisateur. Pour toute réparation, adressez-vous au service client ou à un revendeur agréé.

AVERTISSEMENT : Risque d'incendie

Toute utilisation inappropriée ou non conforme au présent mode d'emploi peut entraîner un risque d'incendie !

Conditions d'utilisation de l'appareil à respecter :

- ne couvrez jamais l'appareil à l'aide d'une couverture ou de coussins ou autre...
- n'utilisez jamais l'appareil à proximité d'essence ou d'autres matières inflammables.

AVERTISSEMENT : Piles



- Si du liquide de la cellule de pile entre en contact avec la peau ou les yeux, rincez la zone touchée avec de l'eau et consultez un médecin.
- Risque d'ingestion ! Les enfants en bas âge pourraient avaler des piles et s'étouffer. Veuillez donc conserver les piles hors de portée des enfants en bas âge !
- Respectez les signes de polarité plus (+) et moins (-).
- Si la pile a coulé, enfillez des gants de protection et nettoyez le compartiment à piles avec un chiffon sec.
- Risque d'explosion ! Ne jetez pas les piles dans le feu.
- En cas de non utilisation prolongée de l'appareil, sortez les piles du compartiment à piles.
- Remplacez toujours l'ensemble des piles simultanément.
- N'utilisez pas d'accumulateur !
- Ne démontez, n'ouvrez ou ne cassez pas les piles.

ATTENTION Utilisation

L'appareil doit être éteint et débranché après chaque utilisation et avant chaque nettoyage.

- Veillez à ce que les tuyaux d'air ne soient pas pliés.
- Ne vous tenez pas assis ou appuyé avec tout votre poids sur le brassard pour jambes. Ne placez pas d'objet sur le brassard pour jambes ou sur la commande manuelle.
- N'exposez pas l'appareil à des températures élevées.

5. Description de l'appareil

1. Entrée d'air (« In »)
2. Alimentation
3. Sortie d'air 
4. Touche MARCHÉ/ARRÊT 
5. Touche de sortie d'air 
6. Touche arrêt
7. Touche minuteur
10/20/30 min
8. Tuyaux d'air
9. Prise pour les tuyaux d'air

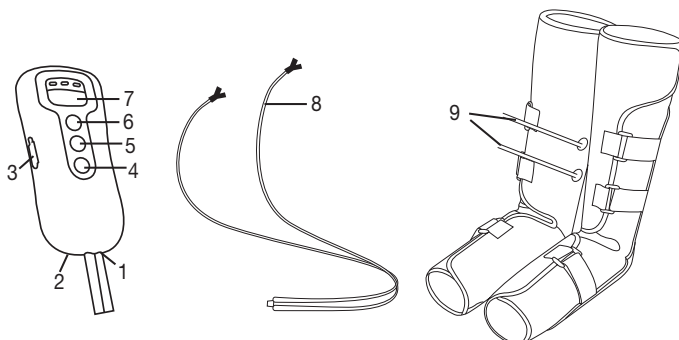

(*La touche arrêt interrompt le gonflage en cas de pression désagréable)

6. Mise en service

- Retirez l'emballage.
- Retirez la protection bleue de la fermeture auto-agrippante du brassard pour jambes.
- Vérifiez que l'appareil, la prise et le câble ne sont pas endommagés.
- Vous pouvez utiliser l'appareil de physiothérapie au choix sur piles (4 piles alcalines type 1,5 V AA LR06) ou à l'aide de l'adaptateur secteur fourni.

6.1 Mise en service avec des piles

1. Ouvrez le compartiment à piles à l'arrière de la commande manuelle.
2. Insérez quatre piles de type 1,5 V AA (type alcaline LR06). Veillez impérativement à insérer les piles en respectant la polarité indiquée. Conformez-vous pour cela au schéma dans le compartiment à piles. N'utilisez pas de batteries rechargeables.
3. Refermez le compartiment à piles à l'arrière de la commande manuelle jusqu'à entendre et sentir qu'il s'enclenche.

6.2 Mise en service sur adaptateur secteur

Remarque

Avant de commencer la mise en service sur adaptateur secteur, veillez à ce qu'il ne se trouve pas de pile dans la commande manuelle.

1. Connectez l'adaptateur secteur sur l'adaptateur secteur, conformément à l'illustration.
2. Branchez l'autre extrémité de l'adaptateur secteur dans une prise adaptée.
3. L'appareil de physiothérapie est alors éteint.

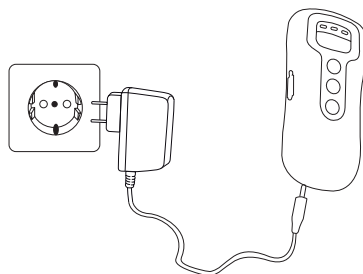

7. Utilisation

7.1 Mise en service

ATTENTION

- Évitez d'ouvrir la fermeture auto-agrippante des brassards pour jambes pendant l'utilisation, car cela peut nuire au bon fonctionnement de l'appareil. N'ouvrez la fermeture auto-agrippante que lorsque la pression sur votre jambe devient désagréable au cours de l'utilisation ou appuyez sur la touche arrêt.
- Veillez à ce que les tuyaux d'air ne soient pas pliés pendant l'utilisation.
- Veillez à ce que les brassards pour jambes ne soient pas recouverts par une couverture ou un corps étranger pendant l'utilisation.

1. Suivez les instructions du chapitre « Mise en service ».

2. Placez les brassards pour jambes l'un après l'autre conformément à l'illustration, serrés sur la jambe nue ou sur des vêtements ajustés (par ex. collants), sur le bas de la jambe et le pied.

Les brassards pour jambes doivent être serrés de façon à pouvoir y glisser deux doigts. Si vous avez l'impression que le brassard pour jambes est trop serré, placez-le de sorte à pouvoir y passer une main à plat.

3. Pour obtenir des résultats optimaux, placez vos jambes légèrement inclinées ou surélevées pendant l'utilisation, afin que le sang puisse mieux circuler.
- Le brassard pour jambes destiné à la jambe gauche est marqué d'un « L » à l'intérieur.
 - Le brassard pour jambes destiné à la jambe droite est marqué d'un « R » à l'intérieur.

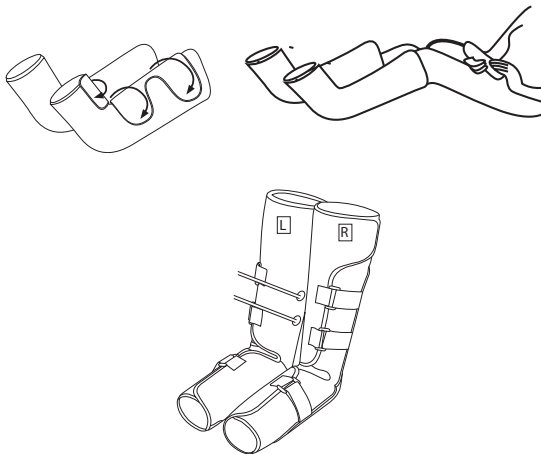

4. Connectez le tuyau d'air au brassard pour jambes. Veillez à ce que les tuyaux d'air soient bien en place et ne puissent pas glisser.

Connectez l'autre extrémité du tuyau d'air à l'entrée d'air (« In ») sur la commande manuelle.

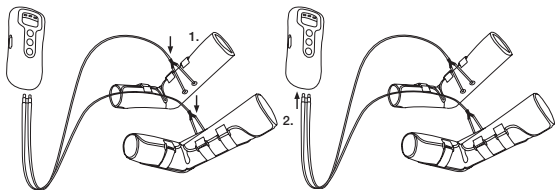

5. Appuyez sur la touche MARCHE/ARRÊT pour allumer l'appareil de pressothérapie. Dès que vous allumez l'appareil, la LED du minuteur indiquant 20 minutes s'allume.

6. Notez qu'en cas de modification du réglage du minuteur, celui-ci redémarre à zéro.

ATTENTION

Nous recommandons un temps d'utilisation de 20 à 30 minutes. En cas d'utilisation plus longue, vous risquez de ressentir un engourdissement des jambes et de provoquer une surchauffe de l'appareil.

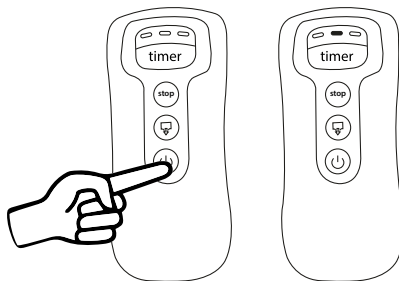

7. Réglez l'intensité souhaitée avec le régulateur de pression. Commencez dans un premier temps au niveau le plus faible, pour vous habituer lentement au massage.

Pour un effet optimal, l'intensité paramétrée doit être assez forte mais rester agréable.

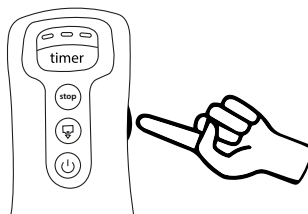

Remarque

L'appareil de pressothérapie commence maintenant à masser les jambes successivement et à tour de rôle. Les jambes ne sont pas massées en même temps. Ce n'est pas une défaillance de l'appareil.

L'appareil dispose d'un arrêt automatique réglé sur une durée d'utilisation maximale de 30 minutes.

7.2 Terminer l'utilisation

Pour terminer l'utilisation, il faut dans un premier temps éteindre l'appareil et ensuite laisser sortir l'air des brassards pour jambes.

Pour ce faire, procédez comme suit :

1. Éteignez l'appareil de pressothérapie en appuyant sur la touche MARCHE/ARRÊT sur la commande manuelle. La LED du minuteur s'éteint. L'appareil se trouve alors en mode veille pendant 30 secondes. Pendant ce temps, les 3 LED du minuteur s'allument.

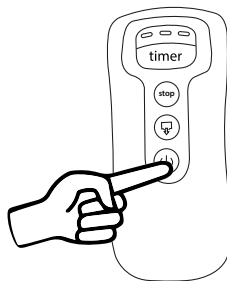

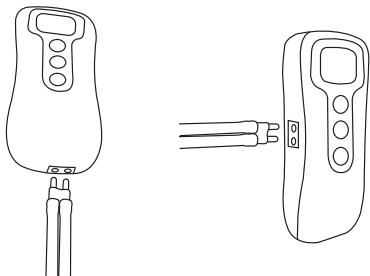
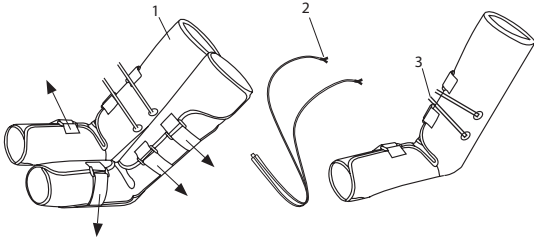
<p>2. Pendant les 30 secondes de veille, débranchez le tuyau d'air de la commande manuelle, branchez-le sur la sortie d'air latérale (↙) de la commande manuelle et appuyez sur la touche de sortie d'air [5]. Pendant ce temps, les 3 LED du minuteur clignotent. Elles s'éteignent à nouveau à la fin du processus.</p>	
<p>3. Ouvrez maintenant les fermetures auto-agrippantes et retirez les brassards pour jambes. Retirez les tuyaux d'air au niveau du « connecteur en Y » des brassards pour jambes, afin que les extrémités courtes restent connectées aux brassards pour jambes, conformément à l'illustration. Si vous avez utilisé l'appareil de physiothérapie branché sur le secteur, débranchez la prise et la commande manuelle.</p>	

8. Nettoyage et stockage

8.1 Nettoyage des brassards pour jambes

- Avant le nettoyage, éteignez l'appareil et retirez les tuyaux d'air (sans l'extrémité courte) des brassards pour jambes et de la commande manuelle.
- Nettoyez les brassards pour jambes avec un chiffon doux légèrement humide. Pour le nettoyage, n'utilisez pas de détergent chimique ou d'abrasif.
- Ne réutilisez les brassards pour jambes que lorsqu'ils sont entièrement secs.

8.2 Stockage

- Si vous n'utilisez pas l'appareil pendant une période prolongée, retirez les piles de l'appareil. Des piles qui fuient peuvent endommager l'appareil.
- Ne pliez pas trop les tuyaux d'air et les brassards pour jambes.
- Rangez l'appareil dans un endroit frais et aéré, dans son emballage d'origine.

9. Élimination

Dans l'intérêt de la protection de l'environnement, l'appareil ne doit pas être jeté avec les ordures ménagères à la fin de sa durée de service. Veuillez éliminer l'appareil conformément à la directive européenne – WEEE (Waste Electrical and Electronic Equipment) relative aux appareils électriques et électroniques usagés. Pour toute question, adressez-vous aux collectivités locales responsables de l'élimination et du recyclage de ces produits.



Les piles usagées et complètement déchargées doivent être mises au rebut dans des conteneurs spéciaux ou aux points de collecte réservés à cet usage ou bien déposées chez un revendeur d'appareils électriques. Vous y êtes également obligé(e).

Ces pictogrammes se trouvent sur les piles à substances nocives :

Pb = pile contenant du plomb, Cd = pile contenant du cadmium, Hg = pile contenant du mercure.





10. Que faire en cas de problèmes ?



Problème	Cause possible	Solution
Les brassards pour jambes ne sont pas gonflés	Les piles sont vides	Changez les piles de la commande manuelle.
	Adaptateur secteur non branché	Branchez l'adaptateur secteur sur une prise secteur adaptée.
	Les tuyaux d'air ne sont pas branchés correctement	Branchez à nouveau les tuyaux d'air.
Pendant l'utilisation, les LED du minuteur commencent à clignoter et l'appareil s'éteint	Les piles sont vides	Changez les piles de la commande manuelle.

Si votre problème ne figure pas ici, contactez notre service client.

11. Caractéristiques techniques

Pression du brassard	max. 130 mmHg (dans le cas d'une utilisation correcte, comme décrit au chapitre 7.1.)
Taille du brassard	29–53 cm
Durée du minuteur	10 – 30 minutes avec variation de ± 10 %
Alimentation électrique en utilisation sur piles	6 V DC (4 piles 1,5 V AA — type alcaline LR6)
Conditions d'utilisation applicables	+5 °C à +40 °C, 15 à 93 % d'humidité de l'air relative (sans condensation), 700 à 1 060 hPa de pression ambiante.
Conditions de conservation admissibles	-25 °C à +70 °C, 0 à 93 % d'humidité de l'air relative (sans condensation), 700 à 1 060 hPa de pression ambiante.
Conditions de transport admissibles	-10 °C à +40 °C, 15 à 93 % d'humidité de l'air relative (sans condensation), 700 à 1 060 hPa de pression ambiante.
Dimensions	Brassard pour jambes : 61 x 67 x 0,5 cm Commande manuelle : 17 x 7,7 x 3 cm
Poids total	environ 1 400 g (sans l'adaptateur)
Classe de sécurité	
Classement	Appareil de type BF 

12. Adaptateur secteur

Alimentation électrique en utilisation sur secteur	Entrée : 100–240 V~ 50/60 Hz, 200 mA Sortie : 6 V CC, 500mA
Polarité	
Classe de sécurité	

Standards d'exécution

Ce produit correspond aux normes et réglementations suivantes :

- EN 60601-1 : 2006 + A1 : 2013 Appareils électromédicaux – Partie 1 : règles générales pour la sécurité y compris les performances essentielles.
- EN 60601-1-11 : 2010 Appareils électromédicaux – Règles générales pour la sécurité y compris les performances essentielles – Norme collatérale : exigences concernant les appareils électromédicaux et systèmes électromédicaux destinés aux soins médicaux dans un environnement domestique.
- EN 60601-1-2: 2015 Appareils électromédicaux – Partie 1-2 : règles générales pour la sécurité – Norme collatérale : compatibilité électromagnétique – Exigences et contrôles.

Índice

1. Uso correcto	35	7.2 Fin de la aplicación	40
2. Información general	35	8. Limpieza y conservación	41
3. Indicaciones de uso	35	8.1 Limpieza de las perneras	41
4. Indicaciones de seguridad	35	8.2 Conservación	41
5. Descripción del aparato	38	9. Eliminación	41
6. Puesta en marcha	38	10. Solución de problemas	41
6.1 Puesta en funcionamiento con pilas	38	11. Datos técnicos	42
6.2 Puesta en funcionamiento con la fuente de alimentación	38	12. Fuente de alimentación	42
7. Aplicación	39		
7.1 Comienzo de la aplicación	39		

Estimada cliente, estimado cliente:

Nos alegramos de que haya elegido un producto de nuestra colección. Nuestro nombre es sinónimo de productos de alta y comprobada calidad en el ámbito de aplicación de calor, peso, tensión sanguínea, temperatura corporal, pulso, tratamiento suave, masaje, belleza, bebés y aire.

Atentamente,
El equipo de Beurer



Lea atentamente estas instrucciones de uso, consérvelas para su futura utilización, póngalas a disposición de otros usuarios y respete las indicaciones.











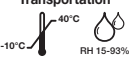





ADVERTENCIA

- Este aparato está diseñado exclusivamente para su uso privado o en el hogar y no para uso industrial.
- Este aparato puede ser utilizado por niños mayores de 8 años, así como por personas con facultades físicas, sensoriales o mentales limitadas, o con poca experiencia o conocimientos, siempre que estén vigilados o se les indique cómo usarlo de forma segura y entiendan los peligros que conlleva.
- Los niños no deberán jugar nunca con el aparato.
- Las tareas de limpieza y de mantenimiento ordinario no deberán ser realizados por niños sin supervisión.
- No utilice el aparato si detecta algún daño o si no funciona correctamente. En estos casos, póngase en contacto con el servicio de atención al cliente.
- Las reparaciones solo deberán realizarlas el servicio de atención al cliente o distribuidores autorizados.
- Si el cable de alimentación de red de este aparato se daña, deberá sustituirse. Si el cable no se puede extraer, el aparato deberá sustituirse.

Símbolos

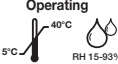
En estas instrucciones de uso y en el aparato se utilizan los siguientes símbolos:

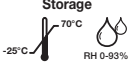
	ADVERTENCIA Aviso sobre riesgos de lesiones u otros peligros para la salud.	Transportation  -10°C 40°C RH 15-93%	Temperatura y humedad de transporte admisibles
	ATENCIÓN Indicación de seguridad sobre posibles desperfectos del aparato o de los accesorios.		Fuente de alimentación conmutada
	Nota Indicación de información importante.	IP 21	Protección contra cuerpos extraños $\geq 12,5$ mm y contra goteo vertical de agua
	Observe las instrucciones de uso		Corriente continua
	Fabricante		Número de serie
	Clase de protección II		Radiación electromagnética de baja frecuencia
	Pieza de aplicación tipo BF		Solo apto para el uso en interiores
Operating  5°C 40°C RH 15-93%	Temperatura y humedad de funcionamiento admisibles		Eliminación según la Directiva europea sobre residuos de aparatos eléctricos y electrónicos (RAEE)
Storage  -25°C -70°C RH 0-93%	Temperatura y humedad de almacenamiento admisibles	ERC	Símbolo de certificación para aquellos productos que se exportan a la Federación de Rusia y a los países de la CEI.

Artículos suministrados

Compruebe que el envoltorio de los artículos suministrados esté intacto y que su contenido esté completo. Antes de utilizar el aparato deberá asegurarse de que ni el entrenador de venas ni los accesorios presentan daños visibles y de que se retira el material de embalaje correspondiente. En caso de duda no lo use y póngase en contacto con su distribuidor o con la dirección del servicio de atención al cliente indicada.

- 2 perneras
- 2 tubos flexibles de aire
- 1 interruptor manual
- 1 bolsa para guardar
- 4 pilas AA (1,5 V)
- 1 fuente de alimentación
- 1 Estas instrucciones de uso

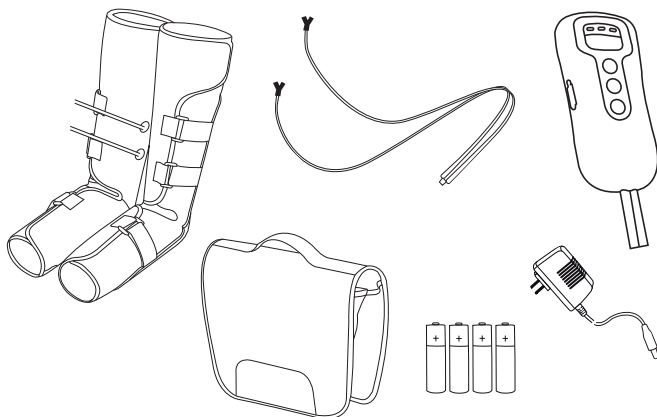

1. Uso correcto

Utilice el entrenador de venas exclusivamente en las piernas humanas. El entrenador de venas está destinado exclusivamente a un **uso personal** y privado. El entrenador de venas **NO** está destinado a un uso comercial. No puede sustituir en ningún caso a un tratamiento médico.

ADVERTENCIA

Utilice este aparato exclusivamente para el fin para el que ha sido diseñado y del modo indicado en estas instrucciones de uso. ¡Todo uso inadecuado puede ser peligroso! Por lo tanto, el fabricante declinará toda responsabilidad por daños y perjuicios debidos a un uso inadecuado o incorrecto.

2. Información general

¿Quién no ha tenido este problema? Tras un largo y estresante día las piernas están pesadas e hinchadas. Esto se debe a que nos movemos demasiado poco o a que nuestras piernas soportan la carga en un solo sitio durante un periodo de tiempo prolongado (p. ej. mucho tiempo sentados en la oficina o durante vuelos de larga distancia o mucho tiempo de pie).

Como prevención para contrarrestar estos síntomas, el entrenador de venas dispone de un masaje de compresión revitalizante. Este masaje de compresión actúa de la siguiente manera: cuando las venas están débiles o enfermas, las válvulas venosas no se cierran. La sangre desciende. La presión del masaje de compresión restablece la función de cierre. Se estimula el flujo de sangre al corazón.

El masaje de compresión revitalizante se realiza a través de dos perneras con celdas de aire que se hinchan y deshinchán y que estimulan la circulación sanguínea. Gracias a la intensidad del masaje/de la presión del aire de regulación continua, el entrenador de venas puede adaptarse a las diferentes necesidades.

El bombeo alternativo de las perneras permite reducir la hinchazón y la sensación de pesadez de las piernas. Asimismo, se alivian contracturas musculares en la zona de los pies y de las pantorrillas. Se pueden prevenir venas varicosas y arañiformes. También se mejora la circulación de la sangre venosa, restableciendo el buen funcionamiento de las venas.

Las perneras ofrecen un ajuste cómodo, ya que pueden adaptarse a cada pierna mediante los cierres autoadherentes. Su diseño compacto y la bolsa de transporte incluida en el suministro permiten usar el entrenador de venas en casa y en cualquier otro lugar.

3. Indicaciones de uso

- Para mejorar la circulación de la sangre venosa.
- Para prevenir venas varicosas y arañiformes.
- Para reducir hinchazones y piernas pesadas.
- Para tratar contracturas musculares producidas por la práctica deportiva.
- Para tratar lesiones deportivas, como contusiones y esguinces.
- Para tratar hematomas.

Grupo de usuarios: adultos entre 18 y 60 años

Lugar de aplicación: en espacios cerrados

4. Indicaciones de seguridad

La inobservancia de las siguientes indicaciones puede ocasionar daños personales o materiales.

ADVERTENCIA

No deje que los niños se acerquen al material de embalaje. Existe peligro de asfixia.

ADVERTENCIA

No utilice el entrenador de venas

- si la zona de las piernas sufre una lesión de algún tipo (p. ej., huesos frágiles, heridas abiertas, etc.),
- durante el embarazo,
- mientras duerme,

- en animales,
- mientras realiza actividades en las que una reacción imprevista pueda ser peligrosa,
- tras ingerir sustancias que puedan limitar su capacidad de percepción (como analgésicos o alcohol),
- durante más de 30 minutos (riesgo de sobrecalentamiento) y deje enfriar el entrenador de venas durante al menos 20 minutos antes de volver a utilizarlo,
- en pacientes agudos o personas que estén bajo tratamiento médico.

Si duda de si el entrenador de venas es apropiado para usted, consulte a su médico.

Consulte a su médico antes de usar el entrenador de venas, sobre todo:

- si padece una enfermedad grave o se ha sometido a una operación en las piernas
- si lleva un marcapasos, implantes u otros elementos de este tipo
- en caso de sufrir trombosis y si hay sospecha de que pueda sufrirla
- en caso de diabetes
- si sufre dolores provocados por motivos que desconoce
- en caso de inflamaciones agudas
- alteraciones del rendimiento cardiaco con agua en las piernas
- enfermedad arterial avanzada
- edemas pulmonares
- hipertensión arterial
- tumores malignos



ADVERTENCIA

- Este producto no debe utilizarse junto con equipos de alta frecuencia para evitar quemaduras o daños materiales.
- Biocompatibilidad. Ninguno de los materiales con los que el paciente o usuario entra en contacto conlleva un riesgo inaceptable. Nuestros productos están formados por materiales de uso común.
- No toque el adaptador de alimentación de CC para evitar descargas eléctricas.
- Coloque el interruptor manual junto a su cuerpo mientras use el aparato.
- Manipule cuidadosamente el producto para que no se caiga y le produzca heridas.
- Las siguientes personas deberán consultar a un médico antes de utilizar este producto: embarazadas, mujeres con la menstruación, personas con piel sensible, enfermedades cardiacas, presión arterial inusual, tumores malignos, enfermedades cerebrovasculares, enfermedades agudas o personas bajo tratamiento médico.
- Las personas con trastorno de la sensibilidad de la piel o que sean insensibles a la presión no deberán utilizar este producto.
- No utilice este producto mientras se baña ni mientras duerme.
- Pacientes con hemorragias cerebrales: no utilice el producto en pacientes cuyo estado sea inestable. Los pacientes con enfermedades secundarias deben utilizar este producto bajo la supervisión de un médico.
- Los pacientes con inflamaciones supurativas, sepsis aguda e hipertermia continua no deben usar este producto.
- Los pacientes con enfermedades cardiacas y cerebrovasculares no deben usar este producto.
- Utilice este producto únicamente en piernas y pies. Los pacientes con enfermedades cutáneas en piernas y pies no deben usar este producto.
- No camine ni se mueva mientras utilice este producto, ya que si lo hace puede causar daños al paciente. Además, podría dañar el producto.
- No utilice este producto en niños o personas con alteraciones del estado de conciencia.
- En caso de que el producto cause daños al usuario, la aplicación deberá interrumpirse de inmediato y se deberá consultar a un médico.
- No utilice este producto con otros equipos electromédicos, p. ej. marcapasos, corazones y pulmones artificiales u otros aparatos de soporte vital, electrocardiógrafos y equipos electromédicos de cualquier otro tipo. Hacerlo puede implicar riesgos.
- No desmonte, repare ni modifique este producto para evitar fallos en el funcionamiento o descargas eléctricas.
- En casos de emergencia, este producto debe posicionarse de forma que el conector pueda deslizarse lateralmente con facilidad.



ATENCIÓN

- Si el cliente utiliza este producto junto con aparatos quirúrgicos de alta frecuencia, pueden producirse daños en el producto. Si el producto se usa cerca (1 m) de aparatos terapéuticos de onda corta o microonda, es posible que su funcionamiento no sea fiable.
- No realice ningún cambio en este aparato sin contar con la autorización del fabricante.

- Separe el producto de la alimentación eléctrica tras su uso o cuando no lo use.
- No utilice este producto en lugares con temperaturas elevadas, peligro de incendio, radiación electromagnética o alta humedad ambiental.

ADVERTENCIA: Descarga eléctrica

Como todos los aparatos eléctricos, el entrenador de venas debe utilizarse con extremo cuidado para evitar recibir una descarga eléctrica.

Por tanto, no utilice el entrenador de venas

- si no es con el cable de alimentación suministrado y con la tensión de red que aparece en la placa indicadora de tipo,
- nunca si el aparato o sus accesorios presentan daños,
- durante una tormenta eléctrica.

En caso de defectos o fallos de funcionamiento, apague el entrenador de venas inmediatamente y desenchúfelo de la toma de corriente. No tire del cable de corriente ni del aparato para desenchufarlo. No sujete ni transporte el aparato agarrándolo por el cable de corriente. Mantenga los cables alejados de las superficies calientes. No agujeree, doble o retuerza el cable, ni le clave puntas u objetos punzantes. No abra el interruptor manual bajo ninguna circunstancia.

Asegúrese de que el aparato, el interruptor manual y el cable no entren en contacto con vapor, agua u otros líquidos. Por tanto, use el aparato únicamente en interiores secos (NUNCA en la bañera o sauna, por ejemplo).

No toque nunca un entrenador de venas que se haya caído al agua. Desenchufe de inmediato la fuente de alimentación de la toma de corriente.

No use el aparato si este o sus accesorios presentan daños visibles. No golpee el aparato ni deje que se caiga.

ADVERTENCIA: Reparación

Las reparaciones de los aparatos eléctricos solo debe llevarlas a cabo personal especializado, ya que una reparación inadecuada puede originar peligros considerables para el usuario. Para llevar a cabo las reparaciones, diríjase al servicio de atención al cliente o a un distribuidor autorizado.

ADVERTENCIA: Peligro de incendio

En determinadas circunstancias, el uso indebido del aparato o el incumplimiento de las presentes instrucciones pueden ocasionar peligro de incendio.

Por ello no utilice nunca el aparato:

- cubriéndolo, por ejemplo, con una manta, cojines,...
- cerca de gasolina o de otras sustancias fácilmente inflamables.

ADVERTENCIA: Pilas

- En caso de que el líquido de las pilas entre en contacto con la piel o los ojos, lave la zona afectada con agua y busque asistencia médica.
- ¡Peligro de asfixia! Los niños pequeños podrían tragarse las pilas y asfixiarse. Guarde las pilas fuera del alcance de los niños.
- Fijese en los símbolos más (+) y menos (-) que indican la polaridad.
- Si se derrama el líquido de una pila, póngase guantes protectores y limpie el compartimento de las pilas con un paño seco.
- ¡Peligro de explosión! No arroje las pilas al fuego.
- Si no va a utilizar el aparato durante un periodo de tiempo prolongado, retire las pilas del compartimento.
- Cambie siempre todas las pilas a la vez.
- ¡No utilice baterías!
- No despiece, abra ni triture las pilas.

ATENCIÓN: Manejo

Se deberá desconectar y desenchufar el aparato después de cada utilización y antes de cada limpieza.

- Asegúrese de que los tubos flexibles de aire no estén doblados.
- No se apoye nunca con todo su peso en las perneras. No coloque ningún objeto sobre las perneras o sobre el interruptor manual.
- Proteja el aparato de las temperaturas elevadas.

5. Descripción del aparato

1. Entrada de aire ("in")
2. Toma de corriente
3. Salida de aire
4. Botón de encendido y apagado
5. Botón de salida de aire
6. Botón de parada*
7. Botón de temporizador 10/20/30 min.
8. Tubos flexibles de aire
9. Toma para los tubos flexibles de aire

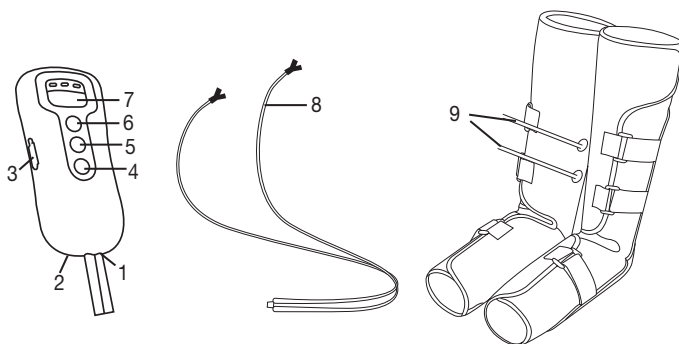

(*el botón de parada interrumpe el inflado si la presión resulta desagradable y alta)

6. Puesta en marcha

- Retire el embalaje.
- Retire la protección azul de los cierres autoadherentes de las perneras.
- Compruebe que el aparato, la fuente de alimentación y el cable no presenten daños.
- Puede utilizar el entrenador de venas con pilas (4 de 1,5 V AA alcalinas tipo LR06) o con la fuente de alimentación suministrada.

6.1 Puesta en funcionamiento con pilas

1. Abra el compartimento de las pilas que se encuentra en la parte posterior del interruptor manual.
2. Coloque cuatro pilas de tipo 1,5 V AA (alcalinas tipo LR06). Compruebe que las pilas se hayan colocado según la polaridad indicada. Preste atención al gráfico del compartimento de las pilas. No utilice pilas recargables.
3. Cierre el compartimento de las pilas hasta que oiga y note que encaja.

6.2 Puesta en funcionamiento con la fuente de alimentación

Nota

Antes de empezar, tenga en cuenta que no hay ninguna pila en el interruptor manual.

1. Conecte la fuente de alimentación y el interruptor manual como se muestra en la figura.
2. Enchufe el otro extremo de la fuente de alimentación a una toma de corriente adecuada.
3. El entrenador de venas está listo para su uso.

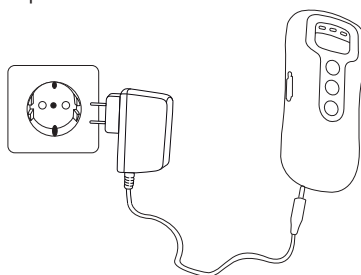

7. Aplicación

7.1 Comienzo de la aplicación

ATENCIÓN:

- Evite que se abra el cierre autoadherente de las perneras durante la aplicación, ya que esto podría afectar al funcionamiento del aparato. Abra el cierre autoadherente de las perneras únicamente si la presión en las piernas le resulta desagradable o pulse el botón de parada.
- Asegúrese de que los tubos flexibles de aire no se doblen durante la aplicación.
- Asegúrese de que las perneras no estén tapadas por mantas ni por ningún otro objeto durante la aplicación.

1. Siga las instrucciones del capítulo “Puesta en funcionamiento”.

2. Colóquese primero una pernera y luego otra en la pierna desnuda, como se muestra en la figura, o en ropa ajustada (p. ej. medias) en la parte inferior de la pierna y el pie. Las perneras deben quedar lo suficientemente ajustadas como para que quepan dos dedos debajo de ellas. Si le parece que así están demasiado apretadas, colóquelas de manera que quepa una mano plana debajo de ellas.

3. Para obtener los mejores resultados, doble o suba ligeramente las piernas durante la aplicación para que la sangre pueda circular mejor.

- La pernera de la pierna izquierda está marcada en la parte interior con la letra “L”.
- La pernera de la pierna derecha está marcada en la parte interior con la letra “R”.

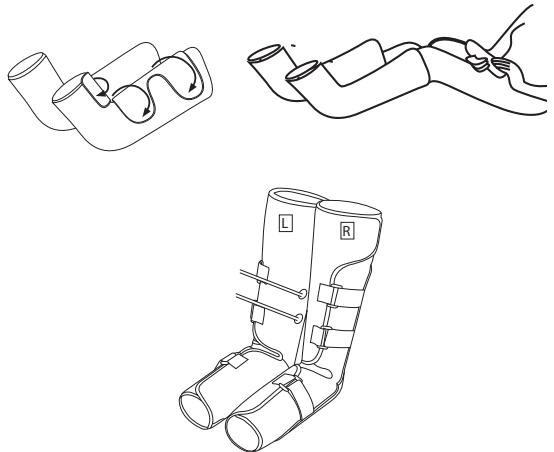

4. Una el tubo flexible de aire y las perneras. Asegúrese de que los tubos flexibles de aire asienten bien y no se puedan desplazar.

Una el otro extremo del tubo y la entrada de aire (“in”) del interruptor manual.

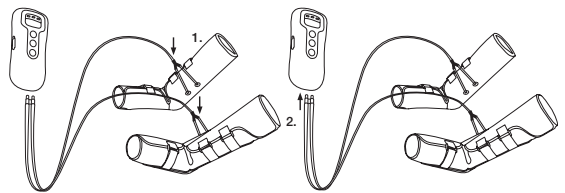

5. Pulse el botón de encendido y apagado para encender el entrenador de venas. En cuanto el aparato se enciende, luce el LED del temporizador de 20 minutos.

6. Tenga en cuenta que si modifica el ajuste de temporizador, el temporizador comenzará a contar desde el principio.

ATENCIÓN

Recomendamos un tiempo de aplicación de 20 a 30 minutos. Un uso más prolongado puede provocar entumecimiento en las piernas y un sobrecalentamiento del aparato.

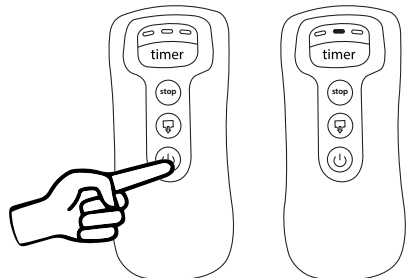

7. Ajuste la intensidad que desee con el regulador de presión del aire. Empiece con el nivel más bajo para ir acostumbrándose lentamente al masaje.
Para conseguir un efecto óptimo la intensidad ajustada debe ser alta pero sin que resulte desagradable.

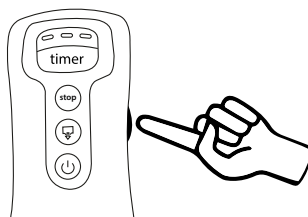

i Nota

El entrenador de venas comienza a masajear las piernas sucesiva y alternativamente. Las piernas no se masajean nunca a la vez. Esto no se debe a un mal funcionamiento del aparato.

El aparato dispone de un mecanismo de desconexión automática que se activa después de un tiempo máximo de funcionamiento de 30 minutos.

7.2 Fin de la aplicación

Para finalizar la aplicación, primero hay que apagar el aparato y después extraer el aire de las perneras. Proceda para ello de la siguiente manera:

1. Apague el entrenador de venas pulsando el botón de encendido y apagado del interruptor manual. El LED de temporizador ajustado se apaga. El aparato permanece entonces en un modo de espera durante 30 segundos. Durante este tiempo lucen los 3 LED del temporizador.

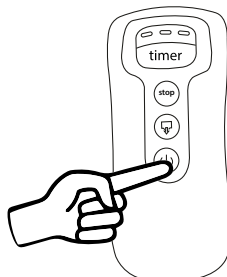

2. Utilice estos 30 segundos del modo de espera para extraer el tubo flexible de aire del interruptor manual y enchufarlo en la salida de aire lateral (↙) del interruptor; pulse después el botón de salida de aire [5]. Mientras tanto, los 3 LED del temporizador parpadean. Se vuelven a apagar cuando el proceso ha finalizado.

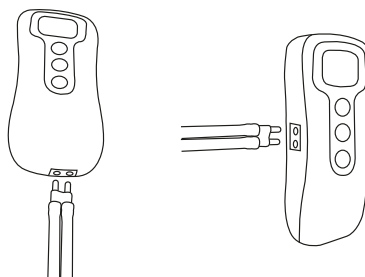

3. Abra los cierres autoadherentes y retire las perneras. Extraiga los tubos flexibles de aire de la "pieza de unión en Y" de las perneras de forma que las cortas piezas finales de los tubos queden metidas en las perneras, tal como se muestra en la figura. Si ha usado el aparato con la fuente de alimentación, desenchúfelo de la toma de corriente y del interruptor manual.

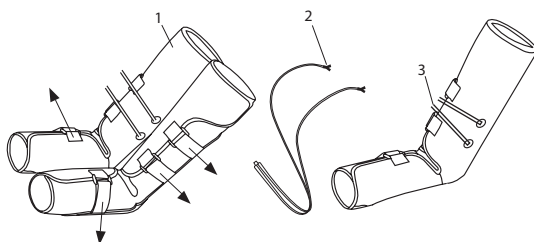

8. Limpieza y conservación

8.1 Limpieza de las perneras

- Antes de limpiar el aparato, apáguelo y retire los tubos flexibles de aire (excepto las piezas finales cortas) de las perneras y del interruptor manual.
- Limpie las perneras con un paño suave ligeramente húmedo. No utilice limpiadores químicos ni abrasivos.
- No vuelva a usar las perneras hasta que estén completamente secas.

8.2 Conservación

- Si no va a usar el aparato durante mucho tiempo, saque las pilas del interruptor manual. Las pilas con fugas pueden dañar el aparato.
- No doble con fuerza los tubos flexibles de aire ni las perneras.
- Guarde el aparato en un lugar fresco y bien ventilado en su embalaje original.

9. Eliminación

Para proteger el medio ambiente, no se debe desechar el aparato al final de su vida útil junto con la basura doméstica. Deseche el aparato según la Directiva europea sobre residuos de aparatos eléctricos y electrónicos (RAEE). Para más información, póngase en contacto con la autoridad municipal competente en materia de eliminación de residuos.

Las pilas usadas, completamente descargadas, deben eliminarse a través de contenedores de recogida señalados de forma especial, los puntos de recogida de residuos especiales o a través de los distribuidores de equipos electrónicos. Los usuarios están obligados por ley a desechar las pilas de la forma indicada.

Estos símbolos se encuentran en pilas que contienen sustancias tóxicas:

Pb = la pila contiene plomo, Cd = la pila contiene cadmio, Hg = la pila contiene mercurio.





10. Solución de problemas



Problema	Posible causa	Solución
Las perneras no se inflan	Las pilas están gastadas	Cambie las pilas del interruptor manual.
	La fuente de alimentación no está conectada	Enchufe la fuente de alimentación en una toma de corriente adecuada.
	Tubos flexibles de aire no colocados correctamente	Vuelva a colocar los tubos.
Durante la aplicación, los LED del temporizador del interruptor manual comienzan a parpadear y el aparato se apaga	Las pilas están gastadas	Cambie las pilas del interruptor manual.

Si su problema no aparece en esta tabla, póngase en contacto con el servicio de atención al cliente.

11. Datos técnicos

Presión de la pernera	máx. 130 mmHg (si se utiliza correctamente, como se describe en el capítulo 7.1.)
Diámetro de la pernera	29–53 cm
Duración de la temporización	10–30 minutos con un margen de ± 10 %
Alimentación de tensión en caso de funcionamiento con pilas	6V CC (4 pilas de 1,5V --- AA (alcalinas tipo LR06))
Condiciones de servicio admisibles	De +5 °C a +40 °C, 15–93 % de humedad relativa del aire (sin condensación), 700–1060 hPa de presión ambiente.
Condiciones de almacenamiento admisibles	De -25 °C a +70 °C, 0–93 % de humedad relativa del aire (sin condensación), 700–1060 hPa de presión ambiente.
Condiciones admisibles de transporte	De -10 °C a +40 °C, 15–93 % de humedad relativa del aire (sin condensación), 700–1060 hPa de presión ambiente.
Dimensiones	Pernera: 61 x 67 x 0,5 cm Interruptor manual: 17 x 7,7 x 3 cm
Peso total	aprox. 1400 g (sin fuente de alimentación)
Clase de protección	
Clasificación	Tipo BF 

12. Fuente de alimentación

Alimentación de tensión en caso de conexión a la red	Entrada: 100–240 V~ 50/60 Hz, 200 mA Salida: 6 V CC, 500 mA
Polaridad	
Clase de protección	

Normas de funcionamiento

Este producto cumple las siguientes normas y reglamentos:

- EN 60601-1: 2006 + A1: 2013 Equipos electromédicos – Sección 1: Requisitos generales para la seguridad, incluidas las características de funcionamiento esenciales.
- EN 60601-1-11: 2010 Equipos electromédicos – Requisitos generales para la seguridad, incluidas las características de funcionamiento esenciales – Norma colateral: Requisitos para equipos y sistemas electromédicos para la asistencia sanitaria en el ámbito doméstico.
- EN 60601-1-2: 2015 Equipos electromédicos – Sección 1-2: Requisitos generales para la seguridad – Norma colateral: Compatibilidad electromagnética – Requisitos y métodos de ensayo.

Sommario

1. Uso conforme	45	8. Pulizia e conservazione	51
2. Introduzione	45	8.1 Pulizia dei manicotti per le gambe	51
3. Indicazioni per l'uso	45	8.2 Conservazione	51
4. Avvertenze di sicurezza	45	9. Smaltimento	51
5. Descrizione dell'apparecchio	48	10. Che cosa fare in caso di problemi?	52
6. Messa in funzione	48	11. Dati tecnici	52
6.1 Messa in funzione con batterie	48	12. Alimentatore	52
6.2 Messa in funzione con alimentatore	48		
7. Impiego	49		
7.1 Inizio dell'uso dell'apparecchio	49		
7.2 Termine dell'uso dell'apparecchio	50		

Gentile cliente,

siamo lieti che Lei abbia scelto un prodotto del nostro assortimento. Il nostro marchio è garanzia di prodotti di elevata qualità, controllati nei dettagli, relativi ai settori calore, peso, pressione, temperatura corporea, pulsazioni, terapia dolce, massaggio, Beauty, Baby e aria.

Cordiali saluti
Il team Beurer



Leggere attentamente le presenti istruzioni per l'uso, conservarle per impieghi futuri, renderle accessibili ad altri utenti e attenersi alle indicazioni.



AVVERTENZA

- L'apparecchio è destinato solo a uso domestico/privato e non commerciale.
- Questo apparecchio può essere utilizzato da ragazzi di età superiore a 8 anni e da persone con ridotte capacità fisiche, percettive o mentali, o non in possesso della necessaria esperienza e conoscenza, esclusivamente sotto supervisione oppure se sono stati istruiti in merito alle misure di sicurezza e comprendono i rischi ad esse correlati.
- I bambini non devono giocare con l'apparecchio.
- La pulizia e la manutenzione a cura dell'utente non devono essere eseguite da bambini, a meno che non siano sorvegliati.
- Non utilizzare l'apparecchio se appare danneggiato o se non funziona correttamente. In questi casi contattare il Servizio clienti.
- Le riparazioni possono essere effettuate solo dal Servizio clienti o da rivenditori autorizzati.
- Se il cavo di alimentazione dell'apparecchio è danneggiato, è necessario smaltirlo. Nel caso non sia rimovibile, è necessario smaltire l'apparecchio.

Spiegazione dei simboli

I seguenti simboli sono utilizzati nelle Istruzioni per l'uso e sull'apparecchio:

	AVVERTENZA Segnalazione di rischio di lesioni o pericoli per la salute.	Transportation -10°C 40°C RH 15-93%	Temperatura e umidità di trasporto consentite
	ATTENZIONE Segnalazione di rischi di possibili danni all'apparecchio/agli accessori.		Fuente de alimentación conmutada
	Nota Nota che fornisce informazioni importanti.	IP 21	Protetto contro la penetrazione di corpi solidi $\geq 12,5$ mm e contro la caduta verticale di gocce d'acqua.
	Seguire le istruzioni per l'uso		Corrente continua
	Produttore		Numero di serie
	Classe di protezione II		Radiazione elettromagnetica a bassa frequenza
	Parte applicativa tipo BF		Adatto solo all'utilizzo in ambienti interni
	Temperatura e umidità di esercizio consentite		Smaltimento secondo le norme previste dalla Direttiva CE sui rifiuti di apparecchiature elettriche ed elettroniche (RAEE)
	Temperatura e umidità di stoccaggio consentite	EAC	Marchio di certificazione per i prodotti esportati nella Federazione Russa e nei paesi CSI.

Fornitura

Controllare l'integrità esterna della confezione e del contenuto. Prima dell'uso assicurarsi che il trainer per le vene e gli accessori non presentino nessun danno palese e che il materiale di imballaggio sia stato rimosso. In caso di dubbio non utilizzare l'apparecchio e consultare il proprio rivenditore o contattare il Servizio di assistenza indicato.

- 2 manicotti per le gambe
- 2 condotti dell'aria
- 1 interruttore manuale
- 1 custodia
- 4 batterie AA (1,5 V)
- 1 alimentatore
- 1 Il presente manuale di istruzioni per l'uso

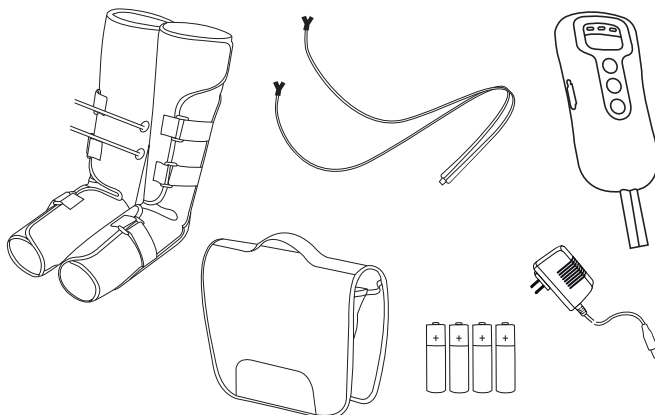

1. Uso conforme

Utilizzare il trainer per le vene esclusivamente sulle gambe delle persone. Il trainer per le vene è concepito esclusivamente per **uso personale** e privato. Il trainer per le vene **NON** è destinato a un uso commerciale. Non può sostituire alcun trattamento medico.

AVVERTENZA

Utilizzare l'apparecchio solo per lo scopo per il quale è stato concepito e come descritto nelle presenti istruzioni per l'uso. Qualsiasi uso non conforme comporta un pericolo! Il produttore non risponde di danni causati da un uso inappropriato o non conforme.

2. Introduzione

A chi non è mai capitato di avere le gambe gonfie e pesanti dopo una giornata lunga e faticosa? Ciò è dovuto al fatto che ci muoviamo troppo poco o affatichiamo le gambe per lunghi periodi (ad es. stando seduti troppo a lungo in ufficio, durante lunghi tragitti in aereo o stando in piedi per molto tempo).

Per contrastare preventivamente questi sintomi, il trainer per le vene esegue un massaggio a compressione rivitalizzante, che agisce come segue: in caso di vene deboli o malate, le valvole venose non si chiudono. Il sangue confluisce in basso. Tramite la pressione del massaggio a compressione, viene ripristinata la funzione delle valvole venose e viene favorita la circolazione sanguigna verso il cuore.

Il massaggio a compressione rivitalizzante viene eseguito da due manicotti per le gambe con cuscinetti ad aria integrati che si gonfiano e si sgonfiano stimolando così la circolazione. Grazie all'intensità della pressione/del massaggio a regolazione continua, il trainer per le vene può essere adattato a esigenze specifiche.

Grazie al pompaggio alternato dei manicotti per le gambe è possibile ridurre gonfiore e gambe pesanti. Inoltre, l'apparecchio aiuta ad alleviare le contratture muscolari nell'area dei piedi e dei polpacci. Varici e disturbi correlati così come le teleangectasie possono essere evitate. Inoltre, attraverso il ripristino della funzione delle vene, la circolazione sanguigna venosa migliora.

I manicotti per le gambe sono piacevoli da indossare, poiché grazie alle chiusure a strappo possono essere adattati alla propria gamba. Compatto e poco ingombrante, grazie alla borsa fornita in dotazione il trainer per le vene può essere usato sia a casa sia in viaggio.

3. Indicazioni per l'uso

- Miglioramento della circolazione sanguigna venosa.
- Prevenzione di varici e teleangectasie.
- Riduzione di gonfiore e gambe pesanti.
- Trattamento di contratture muscolari dovute ad attività sportiva.
- Trattamento di lesioni dovute ad attività sportiva, quali contusioni e distorsioni.
- Trattamento di ematomi.

Target: adulti di età compresa fra i 18 e i 60 anni

Luogo di utilizzo: in ambienti chiusi

4. Avvertenze di sicurezza

Il mancato rispetto delle seguenti indicazioni può provocare danni alle persone e alle cose.

AVVERTENZA

Tenere lontani i bambini dal materiale d'imballaggio. Pericolo di soffocamento.

AVVERTENZA

Non utilizzare il trainer per le vene

- in presenza di alterazioni patologiche o lesioni nella zona delle gambe (ad es. in caso di ossa fragili, ferite aperte, ecc.),
- durante la gravidanza,
- durante il sonno,

- sugli animali,
- nelle attività in cui una reazione imprevista possa risultare pericolosa,
- dopo aver assunto sostanze che riducono la facoltà percettiva (ad es. medicinali antidolorifici, alcol),
- per più di 30 minuti (pericolo di surriscaldamento); lasciar raffreddare il trainer per le vene per almeno 20 minuti prima di usarlo di nuovo,
- su pazienti affetti da patologie acute o su persone che stanno seguendo un trattamento medico.

In caso di dubbi sull'idoneità del trainer per le vene, rivolgersi al medico di fiducia.

Rivolgersi al proprio medico prima di utilizzare il trainer per le vene, soprattutto

- **se si soffre di una malattia grave o se di recente si è stati sottoposti a un intervento chirurgico alle gambe,**
- **in presenza di pace-maker, impianti o altri ausili medici,**
- **in presenza di trombosi o sospetto di trombosi,**
- **in presenza di diabete**
- **in caso di dolori di origine sconosciuta,**
- **in presenza di infiammazioni acute,**
- **in caso di insufficienza cardiaca con presenza di acqua nelle gambe,**
- **in caso di disturbi arteriosi in fase avanzata,**
- **in caso di edema polmonare,**
- **in caso di ipertensione,**
- **se si è affetti da tumore maligno.**



AVVERTENZA: Scossa elettrica

- Questo prodotto non può essere utilizzato in combinazione con apparecchi ad alta frequenza per evitare ustioni o danni alle cose.
- Biocompatibilità. Nessuno dei materiali con cui il paziente o l'utente entra in contatto è oltremodo rischioso. I nostri prodotti sono costituiti da materiali d'uso comune.
- Non toccare l'adattatore di rete di tensione continua per evitare folgorazioni.
- Durante l'utilizzo tenere l'interruttore manuale accanto al corpo.
- Trattare il prodotto con cura per evitare di farlo cadere e procurarsi lesioni.
- È necessario che le persone seguenti consultino un medico prima di utilizzare il prodotto: donne gravide, donne con ciclo mestruale, persone con pelle sensibile, cardiopatie, pressione irregolare, tumori maligni, vasculopatie cerebrali, malattie acute, o persone sottoposte a cure mediche.
- Non è consentito l'uso del prodotto da parte di persone con disturbi della sensibilità della pelle o simili, che non percepiscono la pressione.
- Non utilizzare questo prodotto durante il bagno oppure il sonno.
- Pazienti con emorragie cerebrali: non utilizzare il prodotto su pazienti in condizioni instabili. I pazienti con patologie secondarie devono utilizzare questo prodotto sotto supervisione del medico.
- Non è consentito l'uso del prodotto da parte di pazienti con infiammazioni purulente, sepsi acuta e costante ipertermia.
- Non è consentito l'uso del prodotto da parte di pazienti con vasculopatie e patologie cardiocircolatorie acute.
- Utilizzare questo prodotto esclusivamente su gambe e piedi. Non è consentito l'uso del prodotto da parte di pazienti con patologie cutanee su gambe e piedi.
- Non camminare o muoversi mentre si utilizza il prodotto, in quanto potrebbero insorgere disturbi per il paziente. Inoltre, il prodotto potrebbe danneggiarsi.
- Non utilizzare questo prodotto su bambini o persone con disturbi della personalità.
- Se il prodotto causa disturbi al paziente, è necessario interrompere immediatamente l'utilizzo e consultare un medico.
- Non utilizzare il prodotto con altri apparecchi elettromedicali, come pacemaker, macchine cuore-polmone artificiali oppure altri apparecchi elettronici salvavita, elettrocardiografi e altri apparecchi elettromedicali. La mancata osservanza potrebbe comportare pericoli.
- Non smontare, riparare o modificare questo prodotto onde evitare funzionamenti difettosi o folgorazioni.
- Per le emergenze, il prodotto dovrebbe essere posizionato in modo che la spina possa essere facilmente rimossa.



ATTENZIONE

- Se il cliente utilizza questo prodotto in combinazione con apparecchi chirurgici ad alta frequenza, il prodotto potrebbe essere danneggiato. Se il prodotto viene utilizzato nelle vicinanze (1 m) di apparecchi terapeutici a microonde o onde corte, può non funzionare in modo affidabile.

- Non apportare modifiche all'apparecchio senza autorizzazione del produttore.
- Scollegare il prodotto dall'alimentazione dopo l'utilizzo o quando è inutilizzato.
- Non utilizzare il prodotto in luoghi esposti ad alte temperature, a pericolo di incendio, a radiazione elettromagnetica o ad elevata umidità.

AVVERTENZA: Scossa elettrica

Come qualsiasi apparecchio elettrico, anche questo trainer per le vene deve essere utilizzato con attenzione al fine di evitare il rischio di scosse elettriche.

Pertanto,

- utilizzare l'apparecchio solo con l'alimentatore fornito in dotazione e con la tensione di rete riportata sulla targhetta,
- non azionare mai il trainer per le vene, se l'apparecchio stesso o gli accessori presentano danni visibili,
- non utilizzare l'apparecchio durante un temporale.

In caso di difetti o malfunzionamenti, spegnere immediatamente l'apparecchio e staccarlo dalla corrente. Non tirare il cavo elettrico o l'apparecchio per estrarre l'alimentatore dalla presa. Non tenere o trasportare l'apparecchio dal cavo elettrico. Tenere i cavi lontano dalle superfici calde. Non schiacciare, piegare o attorcigliare i cavi. Non infilare aghi o oggetti appuntiti. Non aprire l'interruttore manuale per alcun motivo.

Accertarsi che l'apparecchio, l'interruttore manuale e il cavo elettrico non entrino in contatto con acqua, vapore o altri liquidi.

Utilizzare l'apparecchio solo in locali chiusi e asciutti (ad es. MAI nella vasca da bagno, nella sauna).

Non recuperare mai un apparecchio che è caduto in acqua. Estrarre subito l'alimentatore dalla presa.

Non utilizzare mai l'apparecchio o gli accessori se presentano danni visibili. Non esporre l'apparecchio a urti e non farlo cadere.

AVVERTENZA: Riparazione

Le riparazioni degli apparecchi elettrici devono essere effettuate esclusivamente da personale specializzato. Riparazioni non conformi possono provocare danni consistenti per gli utilizzatori. Per le riparazioni rivolgersi al Servizio clienti o a un rivenditore autorizzato.

AVVERTENZA: Pericolo d'incendio

In caso di uso non conforme o mancato rispetto delle presenti istruzioni per l'uso sussiste pericolo d'incendio!

Pertanto, non utilizzare mai l'apparecchio:

- sotto una copertura, quale ad es. coperta, cuscino, ecc.,
- in prossimità di benzina o altre sostanze facilmente infiammabili.

AVVERTENZA: Batterie

- Se il liquido della batteria viene a contatto con la pelle e con gli occhi, sciacquare le parti interessate con acqua e consultare il medico.
- Pericolo d'ingestione! I bambini possono ingerire le batterie e soffocare. Tenere quindi le batterie lontano dalla portata dei bambini!
- Prestare attenzione alla polarità positiva (+) e negativa (-).
- In caso di fuoriuscita di liquido dalla batteria, indossare guanti protettivi e pulire il vano batterie con un panno asciutto.
- Rischio di esplosione! Non gettare le batterie nel fuoco.
- Qualora l'apparecchio non dovesse essere utilizzato per un periodo prolungato, rimuovere le batterie dal vano batterie.
- Sostituire sempre tutte le batterie contemporaneamente.
- Non utilizzare batterie ricaricabili!
- Non smontare, aprire o frantumare le batterie.

ATTENZIONE: Impiego

Dopo ogni uso e prima delle operazioni di pulizia, spegnere l'apparecchio e staccare la spina.

- Accertarsi che i condotti dell'aria non siano piegati.
- Non sedersi e non appoggiarsi con tutto il peso sui manicotti per le gambe. Non appoggiare alcun oggetto sui manicotti per le gambe e sull'interruttore manuale.
- Proteggere l'apparecchio dalle temperature elevate.

5. Descrizione dell'apparecchio

1. Ingresso aria ("in")
2. Corrente
3. Uscita aria
4. Pulsante ON/OFF
5. Pulsante di fuoriuscita aria
6. Pulsante Stop*
7. Pulsante timer 10/20/30 min.
8. Condotti dell'aria
9. Ingresso per i condotti dell'aria

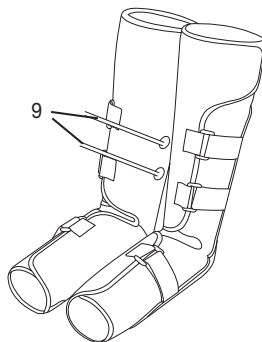
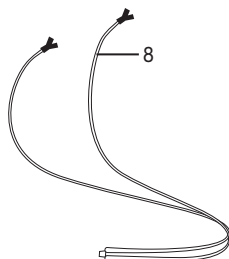
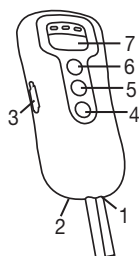

(*Il pulsante Stop interrompe il pompaggio in caso di pressione elevata e fastidiosa)

6. Messa in funzione

- Rimuovere l'imballaggio.
- Rimuovere la protezione blu delle chiusure a strappo dei manicotti per le gambe.
- Controllare la presenza di danni sull'apparecchio, l'alimentatore e il cavo.
- Il trainer per le vene può essere utilizzato a scelta con batterie (4 batterie AA da 1,5 V tipo alcalino LR06) o con l'alimentatore fornito in dotazione.

6.1 Messa in funzione con batterie

1. Aprire il vano batterie sul retro dell'interruttore manuale.
2. Inserire quattro batterie AA da 1,5 V (tipo alcalino LR06). Verificare che le batterie siano inserite correttamente, con i poli posizionati in base alle indicazioni. Attenersi alla grafica presente nel vano batterie. Non utilizzare batterie ricaricabili.
3. Richiudere il vano batterie sul retro dell'interruttore manuale finché non scatta in posizione.

6.2 Messa in funzione con alimentatore

Nota

Prima di iniziare la messa in funzione con alimentatore, verificare che non ci siano batterie nell'interruttore manuale.

1. Collegare l'alimentatore all'interruttore manuale come mostrato.
2. Inserire l'altra estremità dell'alimentatore in una presa adatta.
3. Ora il trainer per le vene è pronto all'uso.

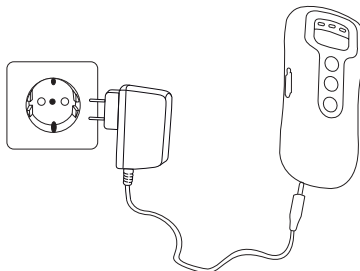

7. Impiego

7.1 Inizio dell'uso dell'apparecchio

ATTENZIONE:

- Durante l'impiego, evitare di aprire la chiusura a strappo dei manicotti per le gambe, perché questo potrebbe compromettere la funzionalità dell'apparecchio. Aprire la chiusura a strappo dei manicotti per le gambe solo quando la pressione sulle gambe diventa fastidiosa durante l'uso oppure premere il pulsante Stop.
- Accertarsi che durante l'uso i condotti dell'aria non vengano piegati.
- Accertarsi che durante l'uso sui manicotti per le gambe non vi siano coperte o altri oggetti.

1. Attenersi alle istruzioni contenute nel capitolo "Messa in funzione".

2. Indossare i manicotti per le gambe uno dopo l'altro, come mostrato, sulla gamba nuda o su indumenti aderenti (ad es. collant), nell'area compresa tra il ginocchio e il piede. Stringere i manicotti per le gambe in modo tale che vi sia ancora spazio sufficiente per due dita. Se fossero troppo stretti, indossare i manicotti in modo che tra il manicotto e la gamba ci sia spazio per infilare una mano aperta.

3. Per ottenere risultati ottimali, durante l'uso tenere le gambe leggermente piegate/sollevate, in modo da agevolare la circolazione sanguigna.

- Il manicotto per la gamba sinistra è contrassegnato dalla lettera "L" (linke = sinistra) sul lato interno.
- Il manicotto per la gamba destra è contrassegnato dalla lettera "R" (rechte = destra) sul lato interno.

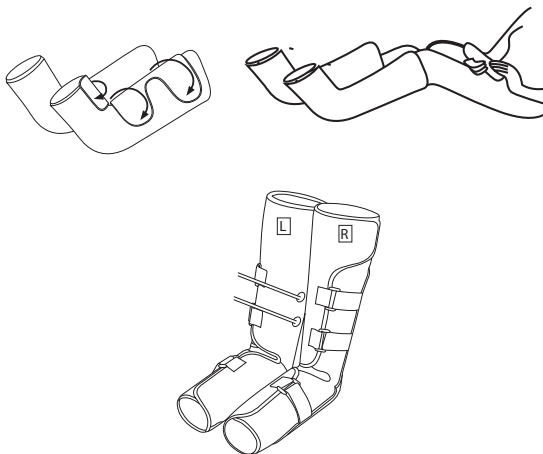

4. Collegare il condotto dell'aria ai manicotti per le gambe. Controllare che i condotti dell'aria siano fissati saldamente e non possano scivolare.

Collegare l'altra estremità del condotto dell'aria alla bocchetta di ingresso dell'aria ("in") sull'interruttore manuale.

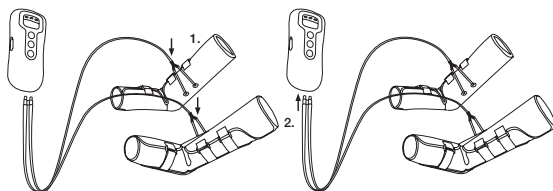

5. Premere il pulsante ON/OFF per accendere il trainer per le vene. Quando l'apparecchio si accende, il LED del timer di 20 minuti si illumina.

6. Tenere presente che se si modifica l'impostazione del timer, il tempo riparte da capo.

ATTENZIONE

Si consiglia un tempo di utilizzo compreso tra 20 e 30 minuti. Un utilizzo più prolungato può causare una sensazione di intorpidimento delle gambe e il surriscaldamento dell'apparecchio.

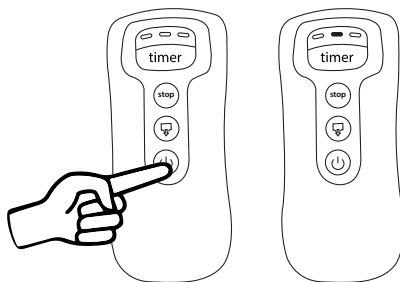

7. Impostare l'intensità desiderata con il regolatore della pressione dell'aria. Iniziare con il livello più basso per abituarsi gradualmente al massaggio.
Per un effetto ottimale, l'intensità impostata deve essere forte ma non deve risultare fastidiosa.

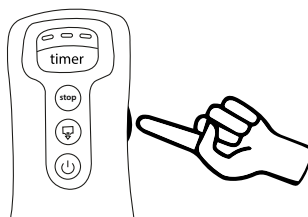

i Nota

Il trainer per le vene inizia a massaggiare le gambe alternativamente e una dopo l'altra. Le gambe non vengono mai massaggiate contemporaneamente. Ciò non è dovuto a malfunzionamento dell'apparecchio.

L'apparecchio è dotato di un dispositivo di arresto automatico impostato su una durata massima di utilizzo di 30 minuti.

7.2 Termine dell'uso dell'apparecchio

Per terminare l'uso occorre prima spegnere l'apparecchio e successivamente far fuoriuscire l'aria dai manicotti per le gambe.

Procedere nel modo seguente:

1. Per spegnere il trainer per le vene, premere il pulsante ON/OFF sull'interruttore manuale. Il LED timer si spegne. L'apparecchio rimane per 30 secondi in modalità standby. Durante questo lasso di tempo tutti e 3 i LED timer si illuminano.

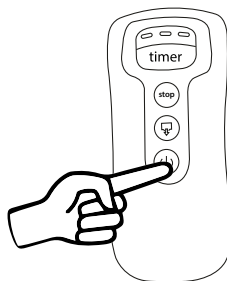

2. Durante questa modalità, estrarre il condotto dell'aria dall'interruttore manuale e inserirlo nell'uscita aria (☞) dell'interruttore manuale e premere il pulsante di fuoriuscita aria [5]. Tutti e 3 i LED timer lampeggiano. Quando la procedura è completata, si spengono.

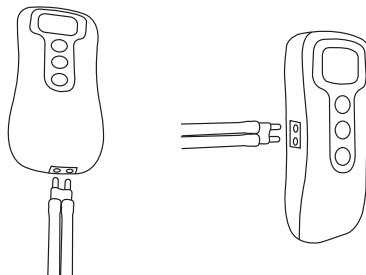

3. Aprire le chiusure a strappo e sfilare i manicotti per le gambe. Estrarre i condotti dell'aria dal "raccordo a Y" dei manicotti per le gambe, in modo che le estremità corte dei condotti restino infilate come mostrato nei manicotti per le gambe. Se l'apparecchio è stato messo in funzione tramite alimentatore, estrarlo dalla presa e dall'interruttore manuale.

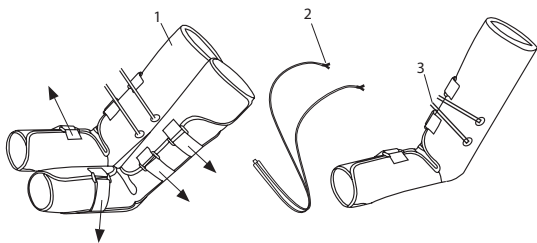

8. Pulizia e conservazione

8.1 Pulizia dei manicotti per le gambe

- Prima di pulirlo, spegnere l'apparecchio ed estrarre i condotti dell'aria (tranne le estremità corte) dai manicotti per le gambe e dall'interruttore manuale.
- Pulire i manicotti per le gambe con un panno morbido e leggermente inumidito. Per la pulizia non utilizzare detersivi chimici né prodotti abrasivi.
- Riutilizzare i manicotti per le gambe solo quando sono completamente asciutti.

8.2 Conservazione

- Se non si utilizza l'apparecchio per lungo tempo, togliere le batterie dall'apparecchio. La fuoriuscita del liquido dalle batterie può danneggiare l'apparecchio.
- Non piegare eccessivamente i condotti dell'aria e i manicotti per le gambe.
- Conservare l'apparecchio e gli accessori in un luogo fresco e ben aerato, nell'imballo originale.

9. Smaltimento

A tutela dell'ambiente, al termine del suo utilizzo l'apparecchio non deve essere smaltito nei rifiuti domestici. Smaltire l'apparecchio secondo la direttiva europea sui rifiuti di apparecchiature elettriche ed elettroniche (RAEE). Per eventuali chiarimenti, rivolgersi alle autorità comunali competenti per lo smaltimento.



Smaltire le batterie esauste e completamente scariche negli appositi punti di raccolta, nei punti di raccolta per rifiuti tossici o presso i negozi di elettronica. Lo smaltimento delle batterie è un obbligo di legge. I simboli riportati di seguito indicano che le batterie contengono sostanze tossiche. Pb = batteria contenente piombo, Cd = batteria contenente cadmio, Hg = batteria contenente mercurio.





10. Che cosa fare in caso di problemi?



Problema	Possibile causa	Soluzione
I manicotti per le gambe non si gonfiano	Batterie scariche	Sostituire le batterie nell'interruttore manuale.
	Alimentatore non inserito	Inserire l'alimentatore in una presa di corrente adeguata.
	Condotti dell'aria non inseriti correttamente	Inserire nuovamente i condotti dell'aria.
Durante l'uso, i LED timer sull'interruttore manuale iniziano a lampeggiare e l'apparecchio si spegne	Batterie scariche	Sostituire le batterie nell'interruttore manuale.

Se il problema non viene trattato qui, contattare il Servizio clienti.

11. Dati tecnici

Pressione del manicotto	max. 130 mmHg (in caso di utilizzo corretto come descritto nel capitolo 7.1.)
Dimensioni del manicotto	29 - 53 cm
Durata timer	10-30 minuti con scostamento del $\pm 10\%$
Alimentazione con funzionamento a batterie	6 V CC (4 batterie AA da 1,5 V --- (tipo alcalino LR06))
Condizioni operative ammesse	Da +5 °C a +40 °C, 15-93% di umidità relativa (senza condensa), 700-1060 hPa di pressione ambiente
Condizioni di stoccaggio ammesse	Da -25 °C a +70 °C, 0-93% di umidità relativa (senza condensa), 700-1060 hPa di pressione ambiente
Condizioni di trasporto consentite	Da -10 °C a +40 °C, 15-93% di umidità relativa (senza condensa), 700-1060 hPa di pressione ambiente
Dimensioni	Manicotto per gambe: 61 x 67 x 0,5 cm Interruttore manuale: 17 x 7,7 x 3 cm
Peso complessivo	Ca. 1400 g (senza alimentatore)
Classe di protezione	
Classificazione	Tipo BF 

12. Alimentatore

Alimentazione con funzionamento da rete elettrica	Ingresso: 100-240 V ~; 50/60 Hz; 200 mA Uscita: 6V CC, 500mA
Polarità	
Classe di protezione	

Standard di esecuzione

Questo prodotto è conforme ai seguenti regolamenti e norme:

- EN 60601-1: 2006 + A1: 2013 Apparecchi elettromedicali - Parte 1: prescrizioni generali per la sicurezza fondamentale e le prestazioni essenziali.
- EN 60601-1-11: 2010 Apparecchi elettromedicali - Prescrizioni generali per la sicurezza fondamentale e le prestazioni essenziali - Norma collaterale: prescrizioni per apparecchi elettromedicali e sistemi elettromedicali per uso domiciliare.
- EN 60601-1-2: 2015 Apparecchi elettromedicali - Parte 1-2: norme generali per la sicurezza - Norma collaterale: compatibilità elettromagnetica - Prescrizioni e prove.

İçindekiler

1. Amacına uygun kullanım	55	8. Temizlik ve saklama	61
2. Ürün özellikleri	55	8.1 Bacak manşetlerinin temizlenmesi	61
3. Kullanım bilgileri	55	8.2 Saklama	61
4. Güvenlik uyarıları	55	9. Bertaraf etme	61
5. Cihaz açıklaması	58	10. Sorunların giderilmesi	61
6. Çalıştırma	58	11. Teknik veriler	62
6.1 Pillerle çalıştırma	58	12. Elektrik adaptörü	62
6.2 Elektrik adaptörü ile çalıştırma	58		
7. Uygulama	59		
7.1 Uygulamaya başlama	59		
7.2 Uygulamanın sonlandırılması	60		

Sayın müşterimiz,

Ürünlerimizden birini seçtiğiniz için teşekkür ederiz. Isı, ağırlık, kan basıncı, vücut sıcaklığı, nabız, yumuşak terapi, masaj, güzellik, bebek ve hava konularında değerli ve titizlikle test edilmiş kaliteli ürünlerimiz, dünyanın her tarafında tercih edilmektedir.

Yeni cihazınızı iyi günlerde kullanmanızı dileriz
Beurer Ekibiniz



Lütfen bu kullanım kılavuzunu dikkatle okuyun, ileride kullanmak üzere saklayın, diğer kullanıcıların erişebilmesini sağlayın ve içindeki yönergelere uyun.











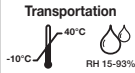





UYARI

- Cihaz ticari kullanım için değil, yalnızca evde/kişisel amaçlarla kullanılmak üzere tasarlanmıştır.
- Bu cihaz, 8 yaş ve üzeri çocuklar ve fiziksel, algısal ve akli becerileri kısıtlı veya tecrübesi ve bilgisi yetersiz olan kişiler tarafından ancak gözetim altında veya cihazın emniyetli kullanımı hakkında bilgilendirilmiş olmaları ve cihazın kullanımı sonucu ortaya çıkabilecek tehlikelerin bilincinde olmaları koşuluyla kullanılabilir.
- Çocuklar cihazla oynamamalıdır.
- Temizlik ve kullanıcı bakımı, gözetim altında olmadıkları sürece çocuklar tarafından yapılmamalıdır.
- Hasarlıysa veya düzgün çalışmıyorsa cihazı kullanmayın. Bu durumlarda müşteri hizmetlerine başvurun.
- Tamir işlemleri yalnızca müşteri hizmetleri veya yetkili satıcılar tarafından yapılabilir.
- Bu cihazın elektrik bağlantısı kablosu hasar görmüşse, cihaz bertaraf edilmelidir. Çıkarılmıyorsa, cihaz bertaraf edilmelidir.

İşaretlerin açıklaması

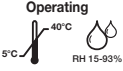
Aşağıdaki semboller kullanım kılavuzunda ve cihaz üzerinde kullanılmıştır:

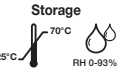
	UYARI Yaralanma tehlikelerine veya sağlığınızla ilgili tehlikelere yönelik uyarı.		İzin verilen taşıma sıcaklığı ve hava nemi
	DİKKAT Cihazdaki/aksesuarlarındaki olası hasarlar için güvenlik uyarısı.		Bağlantı fişi
	Not Önemli bilgilere yönelik not.	IP 21	12,5 mm ve daha büyük yabancı cisimlere ve dikey bir şekilde damlayan suya karşı korumalıdır
	Kullanım kılavuzunu dikkate alın		Doğru akım
	Üretici		Seri numarası
	Koruma Sınıfı II		Düşük frekanslı elektromanyetik ışınım
	Uygulama parçası tip BF		Sadece iç mekanlarda kullanmak içindir
	İzin verilen çalışma sıcaklığı ve hava nemi		Elektrikli ve elektronik hurda cihazlarla ilgili AB direktifine (WEEE - Waste Electrical and Electronic Equipment) uygun şekilde bertaraf edilmelidir
	İzin verilen depolama sıcaklığı ve hava nemi	ERC	Rusya ve Bağımsız Devletler Topluluğu ülkelerine ihraç edilecek ürünler için sertifika işareti.

Teslimat kapsamı

Teslimat kapsamını kontrol ederek karton ambalajın dıştan hasar görmemiş ve içeriğin eksiksiz olduğundan emin olun. Kullanmadan önce, damar antrenöründe ve aksesuarlarında gözle görülür hasarlar olmadığından ve tüm ambalaj malzemelerinin çıkarıldığından emin olunmalıdır. Şüpheli durumlarda kullanmayın ve satıcınıza veya belirtilen servis çağrı hattına başvurun.

- 2 x Bacak manşeti
- 2 x Hava hortumu
- 1 x El şalteri
- 1 x Saklama çantası
- 4 x AA pil (1,5V)
- 1 x Elektrik adaptörü
- 1 x Bu kullanma kılavuzu

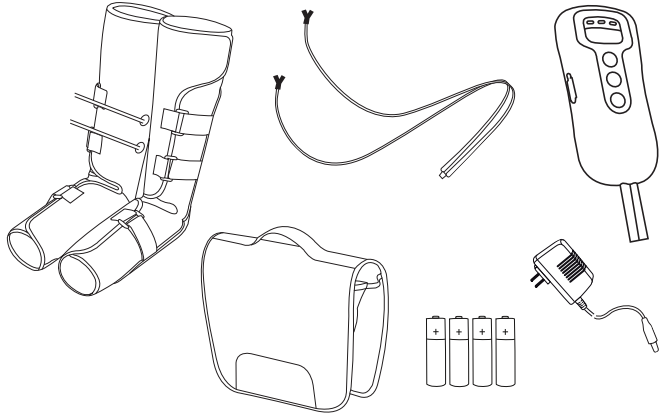

1. Amacına uygun kullanım

Damar antrenörünü sadece insanların bacaklarında kullanın. Damar antrenörü sadece özel alanda **kişisel kullanım** için tasarlanmıştır. Damar antrenörü ticari kullanım için tasarlanmamıştır. Doktor tarafından yapılan bir tedavinin yerini tutamaz.



UYARI

Cihazı sadece geliştirilme amacına uygun ve bu kullanım kılavuzunda belirtilen şekilde kullanın. Amacına uygun olmayan her türlü kullanım tehlikeli olabilir! Amacına uygun olmayan ve yanlış kullanımdan ötürü oluşacak hasarlardan üretici firma sorumlu değildir.

2. Ürün özellikleri

Bu problemi kim bilmez: Uzun, yorucu bir günün ardından bacaklarda ağırlık ve şişlik hissi olur. Bunun nedeni, az hareket etmemiz veya bacaklarımıza uzun bir süre boyunca tek yönlü yük uygulamamız (örneğin ofiste çok uzun oturmak, uzun mesafeli uçuşlar veya çok uzun süre ayakta durmak sonucunda).

Bu semptomları önlemek için damar antrenöründe canlandırıcı bir kompresyon masajı özelliği vardır. Bu kompresyon masajı şöyle faydalı olur: Zayıf veya hasta damarlarda damar kapakçıkları kapanmaz. Kan aşağıda toplanır. Kompresyon masajının uyguladığı baskı sayesinde damarların katlama işlevi yeniden sağlanır. Kalbe giden kan akışı artırılır.

Canlandırıcı kompresyon masajı, kan dolaşımını harekete geçiren, takılı olan şişen ve sönen hava yastıklarına sahip olan iki adet bacak manşeti üzerinden uygulanır. Kademesiz ayarlanabilir masaj/hava basıncı yoğunluğu sayesinde damar antrenörü, ihtiyaçlarınıza göre bireysel olarak ayarlanabilir.

Bacak manşetlerinin değişimli taraflı olarak şişmesi sayesinde şişkinlikler ve ağır bacak hissi azaltılabilir. Ayrıca ayak ve baldır bölgesindeki kas tutulmaları azaltılır. Varis oluşumu, varis rahatsızlıkları ve varis çatlaması önenebilir. Buna ilave olarak damar fonksiyonunu yenileyerek venöz kan dolaşımını iyileştirilir.

Bacak manşetleri, cırt cırt bantlar aracılığıyla bacağa göre bireysel olarak ayarlanabildiğinden rahatça bacağa oturur. Damar antrenörü, kompakt şekli ve teslimat kapsamında bulunan taşıma çantası sayesinde hem evde hem de yoldayken kullanılabilir.

3. Kullanım bilgileri

- Venöz kan dolaşımını iyileştirmek için.
- Varis oluşmasını önlemek için.
- Bacaklardaki şişlikleri ve ağırlık hissini azaltmak için.
- Spordan kaynaklanan kas tutulması tedavisi için.
- Sıyrık ve burkulma gibi spor yaralanması tedavisi için.
- Morarma tedavisi için.

Kullanıcı grubu: 18 – 60 yaşındaki yetişkinler

Uygulama yeri: kapalı mekanlar

4. Güvenlik uyarıları

Aşağıdaki notların dikkate alınmaması, kişisel yaralanmaya veya maddi hasara neden olabilir.



UYARI

Çocukları ambalaj malzemesinden uzak tutun. Boğulma tehlikesi vardır.



UYARI

Damar antrenörünü

- bacak bölgesinde hastalıklara bağlı değişikliklerde veya yaralanmalarda (örn. kolay kırılabilir kemiklerde, açık yaralarda vs.) kullanmayın,
- hamilelik sırasında kullanmayın,
- uyurken kullanmayın,
- hayvanlarda kullanmayın,

- öngörülmeyen bir reaksiyonun tehlikeli olabileceği işler yaparken kullanmayın,
- kısıtlı algılama özelliğine neden olan maddeler aldıktan sonra (örneğin ağrı kesici ilaçlar, alkol) kullanmayın,
- 30 dakikadan fazla kullanmayın (aşırı ısınma tehlikesi) ve damar antrenörünü yeniden kullanmadan önce en az 20 dakika soğumasını bekleyin,
- akut hastalarda veya tıbbi tedavi gören kişilerde kullanmayın.

Damar antrenörünün sizin için uygun olup olmadığı konusunda emin değilseniz, lütfen doktorunuza başvurun.

Damar antrenörünü kullanmadan önce, özellikle aşağıdaki durumlarda doktorunuza başvurun:

- **ağır bir hastalığınız varsa veya bacaklarınızdan bir ameliyat geçirdiykseniz**
- **kalp atışlarını düzenleyen cihazınız, implantlarınız veya başka yardımcı araçlarınız varsa**
- **tromboz veya tromboz şüphesi olduğunda**
- **diyabette**
- **nedeni belirlenmeyen ağrı durumunda**
- **akut iltihaplanmalarda**
- **bacaklarda su toplanmasına neden olan kalp rahatsızlıklarında**
- **ileri atardamar hastalıklarında**
- **akciğer ödemlerinde**
- **yüksek tansiyonda**
- **kötü huylu tümörlerde**



UYARI

- Yanma ve maddi hasarı önlemek için, bu ürün yüksek frekanslı cihazlarla birlikte kullanılmamalıdır.
- Biyolojik uyumluluk. Hastanın veya kullanıcının temas ettiği hiçbir malzeme kabul edilemeyen riskler taşımaz. Ürünlerimiz genel olarak alışlagelmiş malzemelerden oluşur.
- Elektrik çarpmasını önlemek için doğru akım elektik adaptörüne dokunmayın.
- Kullanım sırasında el şalterini vücudun yanına yerleştirin.
- Düşüp sizi yaralamaması için ürünü dikkatli kullanın.
- Aşağıdaki kişiler bu ürünü kullanmadan önce bir doktora danışmalıdır: Hamileler, adet gören kadınlar, hassas ciltli, kalp hastası, sıra dışı kan basıncı olan, habis tümürlü, beyin damarı hastalığı, akut hastalıkları olan veya doktor tedavisi süren kişiler.
- Basıncı hissetmeyen, cildinde hassasiyet bozukluğu vb. bulunan kişiler bu ürünü kullanmamalıdır.
- Bu ürünü yıkanırken veya uyurken kullanmayın.
- Beyin kanaması geçiren hastalar için: Ürünü, durumu dengeli olmayan hastalara kullanmayın. İkinci hastalığı bulunan hastalar bu ürünü doktor gözetiminde kullanmalıdır.
- İrinli enflamasyon, akut sepsis ve sürekli hipertermisi bulunan bulunan hastalar bu ürünü kullanamaz.
- Akut kalp dolaşım ve beyin damarı hastalığı bulunan hastalar bu ürünü kullanamaz.
- Bu ürünü sadece bacak ve ayaklarda kullanın. Bacak ve ayaklarında deri hastalığı bulunan hastalar bu ürünü kullanamaz.
- Bu ürünü kullanırken yürümeyin veya hareket etmeyin; aksi halde hastadaki şikayetler artabilir. Ayrıca ürüne de zarar verebilirsiniz.
- Bu ürünü çocuklarda veya bilinci bozuk kişilerde kullanmayın.
- Bu ürün kullanıcıda şikayetlere yol açıyorsa, kullanılmamalı ve bir doktora başvurulmalıdır.
- Bu ürünü, kalp pili, yapay kalp-akciğer makineleri veya başka elektrikli yaşam destek cihazları, EKG gibi tıbbi elektrikli cihazlarla kullanmayın. Aksi halde tehlikeli durumlar oluşabilir.
- Hatalı çalışmasını veya elektrik çarpmasını önlemek için bu ürünü parçalarına ayırmayın, onarmayın veya ürün üzerinde değişiklik yapmayın.
- Bu ürün, acil durumlarda fişi kolayca yana itilebilecek şekilde yerleştirilmelidir.



DİKKAT

- Müşteri bu ürünü yüksek frekanslı cerrahi cihazlarla birlikte kullandığında, ürün zarar görebilir. Ürün, terapötik kısa dalga veya mikro dalga cihazların yakınında (1 m) kullanıldığında, ürün güvenilir şekilde çalışmayabilir.
- Üreticinin onayı olmadan bu cihaz üzerinde hiçbir değişiklik yapmayın.
- Kullandıktan sonra sıcak devre dışıysa ürünü elektrik beslemesinden ayırın.
- Bu ürünü yüksek sıcaklık, alev alma tehlikesi, elektro manyetik ışınım ve yüksek hava nemine maruz kalacağı yerlerde kullanmayın.

UYARI: Elektrik çarpması

Elektrik çarpması tehlikesinden kaçınmak için her elektrikli alet gibi damar antrenörü de dikkatli biçimde kullanılmalıdır.

Bu nedenle damar antrenörünü çalıştırırken şunlara dikkat edin:

- Yalnızca ürünle birlikte verilen elektrik adaptörüyle ve üzerinde belirtilen şebeke voltajında çalıştırın,
- asla damar antrenöründe veya aksesuarlarında görünür bir hasar varken kullanmayın,
- fırtına sırasında çalıştırmayın.

Arıza veya işlev bozukluğu durumunda damar antrenörünü hemen kapatın ve damar antrenörünün fişini prizden çekin. Elektrik adaptörünü prizden çekerken elektrik kablosundan veya cihazdan tutarak çekmeyin. Cihazı elektrik kablosundan tutmayın veya bu şekilde taşımayın. Kablo ve sıcak yüzeyler arasında mesafe bırakın. Kabloyu sıkıştırmayın, bükmeyin veya döndürmeyin. İğne veya sivri uçlu herhangi bir cisim sokmayın. El şalterinin içini kesinlikle açmayın.

El şalterinin ve elektrik kablosunun su, buhar veya diğer sıvılara temas etmemesine dikkat edin. Sadece kuru iç mekanlarda kullanın (örn. ASLA banyo küvetinde, saunada kullanmayın).

Suya düşmüş bir damar antrenörüne kesinlikle dokunmayın. Elektrik adaptörünü hemen prizden çekin.

Damar antrenöründe veya aksesuarlarda görünür bir hasar varsa, cihazı kesinlikle kullanmayın. Cihazı hiçbir şekilde darbeye maruz bırakmayın ve yere düşürmeyin.

UYARI: Onarım

Onarım sadece kalifiye elemanlar tarafından yapılabilir. Nizami olmayan onarım, kullanıcı için ciddi tehlikeler oluşturabilir. Onarım için müşteri hizmetlerine veya yetkili bir satıcıya başvurun.

UYARI: Yangın tehlikesi

Amacına uygun olmayan kullanım veya bu kullanım kılavuzunun dikkate alınmaması gibi durumlar yangın tehlikesine yol açar!

Bu nedenle cihazınızı çalıştırırken şunlara dikkat edin:

- asla bir örtü altında kullanmayın, örn. battaniye, yastık vb.
- asla benzin veya benzeri kolay alev alabilen maddelerin yakınında çalıştırmayın.

UYARI: Piller

- Pil hücrendeki sıvı, cilt veya gözlerle temas ettiğinde, ilgili yeri suyla yıkayın ve bir doktora başvurun.
- Yutma tehlikesi! Küçük çocuklar pilleri yutabilir ve bunun sonucunda boğulabilir. Bu nedenle pilleri, küçük çocukların erişemeyeceği yerlerde saklayın!
- Artı (+) ve eksi (-) kutup işaretlerine dikkat edin.
- Bir pil aktığında koruyucu eldiven giyin ve pil bölmesini kuru bir bezle temizleyin.
- Patlama tehlikesi! Pilleri ateşe atmayın.
- Cihazı uzun süre kullanmayacağınız durumlarda pilleri pil bölmesinden çıkarın.
- Her zaman tüm pilleri aynı anda değiştirin.
- Şarj edilebilir pil kullanmayın!
- Pilleri parçalarına ayırmayın, açmayın veya parçalamayın.

DİKKAT: Kullanım

Her kullanımdan sonra ve her temizlikten önce cihaz kapatılmalı ve fişi prizden çıkarılmalıdır.

- Hava hortumlarının bükülmemesine dikkat edin.
- Tüm ağırlığınızla bacak manşetlerinin üzerine oturmayın veya basmayın. Bacak manşetleri veya el şalteri üzerine herhangi bir cisim koymayın.
- Cihazı yüksek sıcaklıklardan koruyun.

5. Cihaz açıklaması

1. Hava girişi ("in")
2. Elektrik bağlantısı
3. Hava çıkışı
4. Açma/kapama düğmesi
5. Hava çıkışı düğmesi
6. Durdurma düğmesi*
7. Zamanlayıcı düğmesi,
10/20/30 dak.
8. Hava hortumları
9. Hava hortumları için bağlantı

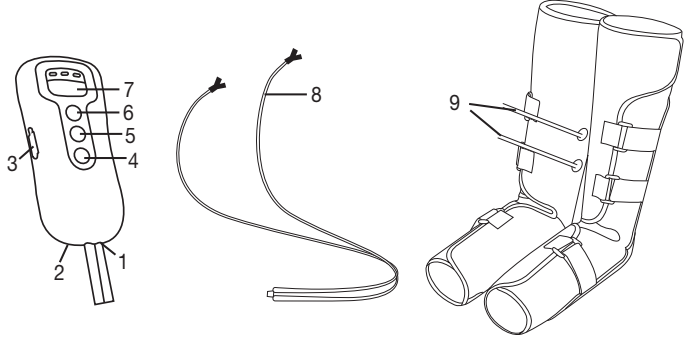

(*Durdurma düğmesi, basınç rahatsız ettiğinde ve çok yüksek olduğunda şişirme işlemi durdurur)

6. Çalıştırma

- Ambalajı açın.
- Bacak manşetlerinin cırt cırt bantlarındaki mavi korumayı çıkartın.
- Cihazda, elektrik adaptöründe ve kabloda hasar olup olmadığını kontrol edin.
- Damar antrenörünü isteğe bağlı olarak pillerle (4 x tip 1,5V AA alkalın tip LR06) veya teslimat kapsamında bulunan elektrik adaptörüyle çalıştırabilirsiniz.

6.1 Pillerle çalıştırma

1. El şalterinin arka tarafındaki pil bölmesini açın.
2. Dört adet 1,5V AA tip (alkalin tip LR06) pil yerleştirin. Pillerin, işaretlere uygun biçimde kutupları doğru konuma gelecek şekilde yerleştirilmesine dikkat edin. Pili bölmesindeki grafiğe dikkat edin. Şarj edilebilir piller kullanmayın.
3. El şalterinin arka tarafındaki pil bölmesini, duyulur ve hissedilir şekilde sıkıca yerine oturana dek kapatın.

6.2 Elektrik adaptörü ile çalıştırma



Elektrik adaptörü ile çalıştırma işlemine başlamadan önce el şalterinde pilin olmadığını kontrol edin.

1. Elektrik adaptörünü resimde gösterildiği gibi el şalterine bağlayın.
2. Elektrik adaptörünün diğer ucunu uygun bir prize takın.
3. Damar antrenörü şimdi kullanım için hazırdır.

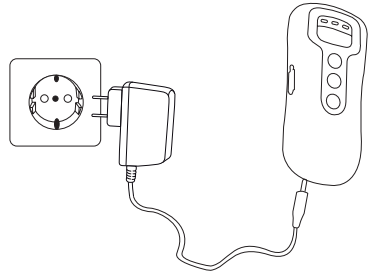

7. Uygulama

7.1 Uygulamaya başlama

⚠ DİKKAT:

- Uygulama esnasında bacak manşetlerinin kenetlenen bandını açmaktan kaçının, aksi halde cihazın işlevi olumsuz etkilenebilir. Bacak manşetlerinin kenetlenen bandını sadece uygulama esnasında bacaklarınıza uygulanan basınç sizi rahatsız ediyorsa açın veya bu durumda Durdurma düğmesine basın.
- Uygulama esnasında hava hortumlarının bükülmemesine dikkat edin.
- Uygulama esnasında bacak manşetlerinin üzerinin yorgan veya benzeri cisimlerle örtülmemesine dikkat edin.

1. "Çalıştırma" bölümündeki talimatlara uyun.

2. Bacak manşetlerini resimde gösterildiği gibi sıkı bir şekilde çıplak bacağına veya dar giysilerde (örn. külotlu çorap) alt bacağına ve ayağına bağlayın.

Bacak manşetleri, bacak manşetlerinin altına iki parmak sığabilecek sıkılıkta olmalıdır. Bacak manşetleri çok fazla sıkıyorsa, bacak manşetlerini, altlarına bir düz el sığacak şekilde takın.

3. En iyi sonuçları elde etmek için uygulama esnasında bacaklarınızı hafifçe eğimli/yüksek bir şekilde koyun, böylece kan dolaşımı daha iyi olur.

- Sol bacak için olan bacak manşeti, iç kısmında bir "L" harfi ile işaretlenmiştir.
- Sağ bacak için olan bacak manşeti, iç kısmında bir "R" harfi ile işaretlenmiştir.

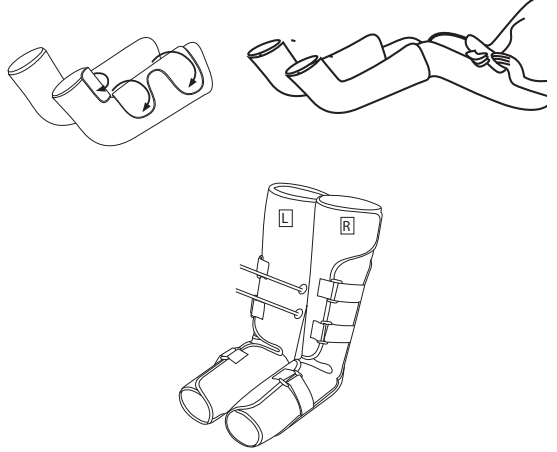

4. Hava hortumunu bacak manşetlerine bağlayın. Hava hortumlarının sıkı oturmasına ve kayma ihtimalinin olmamasına dikkat edin.

Hava hortumunun diğer ucunu el şalterindeki hava girişine ("in") bağlayın.

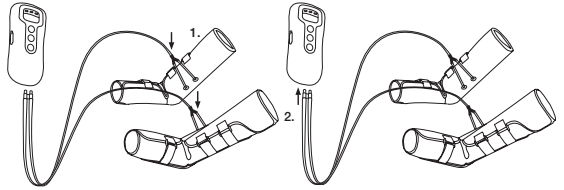

5. Damar antrenörünü çalıştırmak için açma/kapama düğmesine basın. Cihaz açıldığında 20 dakika süresince zamanlayıcı LED'i yanar.

6. Zamanlayıcı ayarı değiştirildiğinde, zamanlayıcı baştan saymaya başlar.

⚠ DİKKAT

Uygulama süresinin 20 ile 30 dakika arasında olmasını öneririz. Çok uzun uygulamalarda bacaklarda uyuşma hissi olabilir ve cihaz aşırı ısınabilir.

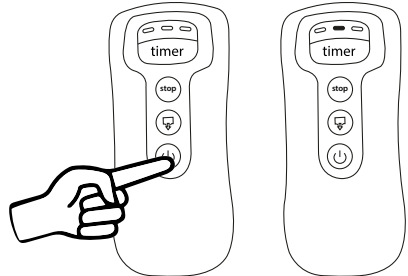

7. Hava basıncı regülatörü ile istediğiniz yoğunluğu ayarlayın. Masaja yavaş yavaş alışmak için önce en düşük kademeyle başlayın. En iyi etkiyi elde etmek için, ayarlanmış olan yoğunluk iyice hissedilmeli, ancak rahatsız etmemelidir.

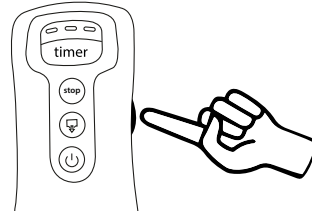

i Not

Damar antrenörü şimdi bacaklara dönüşümlü olarak masaj yapmaya başlar. Bacaklara asla aynı anda masaj yapılmaz. Bu, cihazla ilgili hatalı bir işlev değildir.

Cihaz maksimum 30 dakika çalışma süresine ayarlanmış olan otomatik kapanma özelliğine sahiptir.

7.2 Uygulamanın sonlandırılması

Uygulamaya son vermek için öncelikle cihaz kapatılmalı ve ardından bacak manşetlerindeki hava boşaltılmalıdır. Bunun için aşağıdakileri yapın:

1. El şalterindeki açma/kapama düğmesine basarak damar antrenörünü kapatın. Ayarlanmış olan zamanlayıcı LED'i söner. Cihaz şimdi 30 saniye süresince Stand-by modundadır. Bu süre esnasında 3 zamanlayıcı LED'i de yanar.

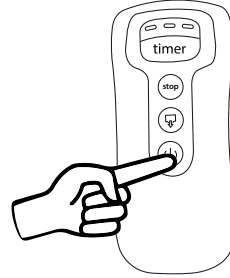

2. 30 saniyelik Stand-by modu esnasında hava hortumunu el şalterinden çekin ve hava hortumunu el şalterinin yan tarafındaki hava çıkışına () takarak hava çıkışı düğmesine [5] basın. Bu esnada 3 zamanlayıcı LED'i de yanıp söner. LED'ler işlem sona erdiğinde söner.

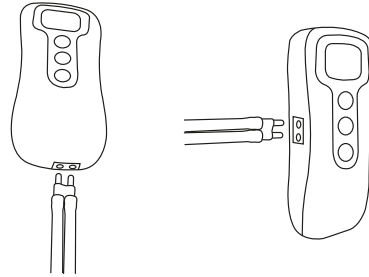

3. Şimdi kenetlenen bantları açın ve bacak manşetlerini çıkarın. Hava hortumlarını "Y bağlantı parçasından" bacak manşetlerinden çekin, bu esnada kısa hortum uç parçaları resimde gösterildiği gibi bacak manşetlerine takılı kalmalıdır. Cihazı elektrik adaptörüyle çalıştırdıysanız, prizden ve el şalterinden çekerek çıkarın.

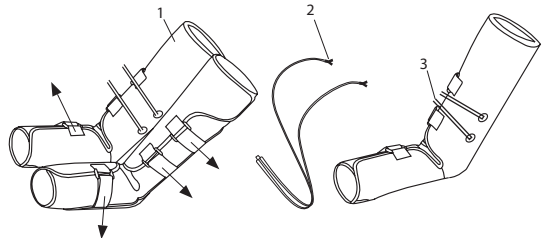

8. Temizlik ve saklama

8.1 Bacak maşetlerinin temizlenmesi

- Her temizlik işleminden önce cihazı kapatın ve hava hortumlarını (kısa hortum uç parçaları hariç) bacak maşetlerinden ve el şalterinden çıkartın.
- Bacak maşetlerini yumuşak, hafifçe nemlendirilmiş bir bezle temizleyin. Temizlerken kimyasal veya aşındırıcı temizlik maddeleri kullanmayın.
- Bacak maşetlerini ancak tamamen kuruduktan sonra tekrar kullanın.

8.2 Saklama

- Cihazı uzun bir süre kullanmayacağınız zaman pilleri el cihazından çıkartın. Akan piller, cihaza hasar verebilir.
- Hava hortumlarını ve bacak maşetlerini çok fazla bükmeyin.
- Cihazı serin, havalandırılmış olan bir yerde, orijinal ambalajı içerisinde saklayın.

9. Bertaraf etme

Çevreyi korumak için, kullanım ömrü sona erdikten sonra cihazın evsel atıklarla birlikte elden çıkarılmaması gerekir. Cihazı, elektrikli ve elektronik hurda cihazlarla ilgili AB direktifine (WEEE - Waste Electrical and Electronic Equipment) uygun şekilde bertaraf edin. Bertaraf etme ile ilgili sorularınızı, ilgili yerel makamlara iletebilirsiniz.

Kullanılmış, tamamen boşalmış piller özel işaretli toplama kutularına atılarak, özel atık toplama yerlerine veya elektrikli cihaz satıcılarına teslim edilerek bertaraf edilmelidir. Bu, yasal bir yükümlülüktür.

Bu işaretler, zararlı madde içeren pillerin üzerinde bulunur:

Pb = pil kurşun içerir, Cd = pil kadmium içerir, Hg = pil cıva içerir.





10. Sorunların giderilmesi



Sorun	Olası neden	Çözüm
Bacak maşetleri şişirilmiyor	Piller tükenmiş	El şalterindeki pilleri değiştirin.
	Elektrik adaptörü takılı değil	Elektrik adaptörünü uygun bir prize takın.
	Hava hortumları doğru takılmamış	Hava hortumlarını tekrar takın.
Uygulama esnasında el cihazındaki zamanlayıcı LED'leri yanıp sönmeye başlıyor ve cihaz kapanıyor	Piller tükenmiş	El şalterindeki pilleri değiştirin.

Yaşadığınız sorun burada açıklanmamışsa, müşteri servisimize başvurun.

11. Teknik veriler

Manşet basıncı	maks. 130 mmHg (Bölüm 7.1. altında tarif edildiği gibi doğru uygulandığında)
Manşet boyutu	29–53 cm
Zamanlayıcı süresi	10 –30 dakika, \pm %10 sapma ile
Pille çalışma esnasında gerilim beslemesi	6V DC (4 x 1,5V  AA pil (alkalin tip LR06))
İzin verilen kullanım şartları	+5 °C ila +40 °C, %15–93 bağıl hava nemi (yoğuşmayan), 700 hPa–1060 hPa ortam basıncı.
İzin verilen saklama şartları	-25 °C ila +70 °C, %0–93 bağıl hava nemi (yoğuşmayan), 700–1060 hPa ortam basıncı.
İzin verilen nakliye koşulları	-10 °C ila +40 °C, %15–93 bağıl hava nemi (yoğuşmayan), 700–1060 hPa ortam basıncı.
Ölçüler	Bacak manşeti: 61 x 67 x 0,5 cm El şalteri: 17 x 7,7 x 3 cm
Toplam ağırlık	yakl. 1400 g (elektrik adaptörü hariç)
Koruma sınıfı	
Sınıflandırma	Tip BF 

12. Elektrik adaptörü

Elektrik adaptörü ile çalışma esnasında gerilim beslemesi	Giriş: 100–240V~ 50/60 Hz, 200 mA Çıkış: 6V DC, 500mA
Polarite	
Koruma sınıfı	

Model standartları

Bu ürün aşağıdaki norm ve düzenlemelere uygundur:

- EN 60601-1: 2006 + A1: 2013 Tıbbi elektrikli cihazlar – Bölüm 1: Önemli performans özellikleri dahil olmak üzere güvenlik için genel düzenlemeler.
- EN 60601-1-11: 2010 Tıbbi elektrikli cihazlar – Önemli performans özellikleri dahil olmak üzere güvenlik için genel düzenlemeler – Tamamlayıcı norm: Ev ortamında tıbbi bakım için tıbbi elektrikli cihazlar ve tıbbi elektrikli sistem gereklilikleri.
- EN 60601-1-2: 2015 Tıbbi elektrikli cihazlar – Bölüm 1-2: Güvenlik için genel düzenlemeler – Tamamlayıcı norm: Elektromanyetik uyumluluk – Gereklilikler ve testler.

Содержание

1. Использование по назначению	65	8. Уход и хранение	72
2. Для ознакомления	65	8.1 Очистка ножной манжеты	72
3. Указания по применению	66	8.2 Хранение	72
4. Указания по технике безопасности	66	9. Утилизация	72
5. Описание прибора	69	10. Что делать при возникновении проблем? ..	72
6. Ввод в эксплуатацию	69	11. Технические данные	72
6.1 Ввод в эксплуатацию с батарейками	69	12. Блок питания	73
6.2 Ввод в эксплуатацию с блоком питания	69	13. Гарантия	74
7. Применение	70		
7.1 Начало использования	70		
7.2 Завершение использования	71		

Уважаемый покупатель!

Благодарим Вас за выбор продукции нашей фирмы. Мы производим современные, тщательно протестированные, высококачественные изделия для обогрева, измерения массы, кровяного давления, температуры тела, пульса, для легкой терапии, массажа, косметического ухода, ухода за детьми и очистки воздуха.

С наилучшими пожеланиями,
компания Beurer



Внимательно прочтите данную инструкцию по применению, сохраните ее для последующего использования, храните ее в месте, доступном для других пользователей, и следуйте ее указаниям.



ПРЕДОСТЕРЕЖЕНИЕ

- Прибор предназначен для домашнего/частного пользования. Использование прибора в коммерческих целях запрещено.
- Данный прибор может использоваться детьми старше 8 лет, а также лицами с ограниченными физическими, сенсорными или умственными способностями или с недостаточными знаниями и опытом в том случае, если они находятся под присмотром взрослых или проинструктированы о безопасном применении прибора и возможных опасностях.
- Не позволяйте детям играть с прибором.
- Очистка и техническое обслуживание детьми допускается только под присмотром взрослых.
- Не используйте прибор, если на нем имеются повреждения или он работает некорректно. В этих случаях необходимо обратиться в сервисную службу.
- Ремонтные работы должны производиться только сервисной службой или авторизованными торговыми представителями.
- Если провод сетевого питания прибора поврежден, его необходимо утилизировать. Если он несъемный, то необходимо утилизировать весь прибор.

Пояснения к символам

В данной инструкции по применению и на приборе используются следующие символы.

	ПРЕДУПРЕЖДЕНИЕ Предупреждает об опасности травмирования или ущерба для здоровья.	Transportation 	Допустимая температура и влажность воздуха при транспортировке.
	ВНИМАНИЕ Указывает на возможные повреждения прибора/ принадлежностей.		Импульсный блок питания
	Указание Отмечает важную информацию.	IP 21	Защищено от проникновения твердых тел размером $\geq 12,5$ мм и от вертикально падающих капель воды.
	Соблюдайте инструкцию по применению.		Постоянный ток.
	Изготовитель.		Серийный номер.
	Класс защиты II.		Низкочастотное электромагнитное излучение.
	Рабочая часть типа BF.		Применять только в закрытых помещениях.
	Допустимая рабочая температура и влажность воздуха.		Утилизация прибора в соответствии с Директивой ЕС по отходам электрического и электронного оборудования EC – WEEE (Waste Electrical and Electronic Equipment).
	Допустимая температура хранения и влажность воздуха.	EAC	Соответствие изделий стандартам Таможенного союза «ЕАС»

Комплект поставки

Проверьте комплектность поставки и убедитесь в том, что на картонной упаковке нет внешних повреждений. Перед использованием убедитесь в том, что тренажер для вен и его принадлежности не имеют видимых повреждений, и удалите все упаковочные материалы. При наличии сомнений не используйте прибор и обратитесь к продавцу или по указанному номеру горячей линии сервисной службы.

- 2 ножные манжеты
- 2 воздушных шланга
- 1 ручной выключатель
- 1 сумка для хранения
- 4 батарейки типа AA (1,5 В)
- 1 блок питания

1 Данная инструкция по применению

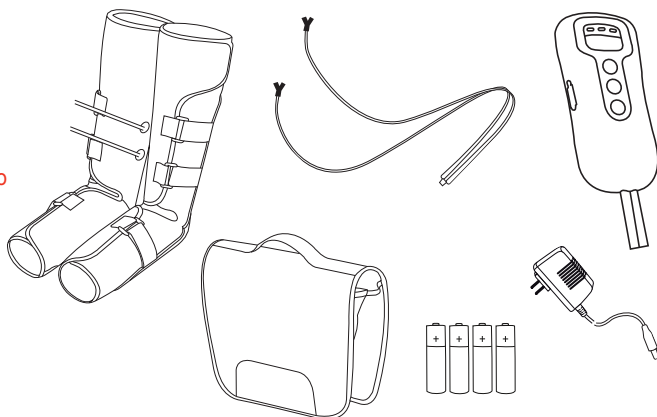

1. Использование по назначению

Тренажер для вен предназначен для использования исключительно на ногах человека. Тренажер для вен предназначен только для **использования** в домашних условиях. Тренажер для вен **НЕ** предусмотрен для использования в коммерческих целях. Он не может заменить медицинского лечения.



ПРЕДОСТЕРЕЖЕНИЕ

Используйте прибор только в целях, для которых он был разработан, и только способом, описанным в данной инструкции по применению. Любое применение не по назначению может быть опасным! Изготовитель не несет ответственности за ущерб, вызванный неквалифицированным или ненадлежащим использованием прибора.

2. Для ознакомления

Кто не знаком с этой проблемой: после долгого, напряженного дня ноги устают и опухают. Это происходит из-за того, что мы слишком мало двигаемся, или ноги в течение длительного времени подвергаются однообразной нагрузке (например, долгое сидение в офисе, длительный перелет или нахождение стоя). Для профилактики данного симптома тренажер для вен оснащен функцией восстанавливающего компрессионного массажа. Компрессионный массаж оказывает следующее воздействие: при слабых или больных венах венозные клапаны не закрываются. Кровь скапливается внизу. Благодаря давлению компрессионного массажа восстанавливается функция клапанов вен. Стимулируется кровоток к сердцу. Восстанавливающий компрессионный массаж осуществляется двумя ножными манжетами с помощью встроенных надувающихся и сдувающихся воздушных подушек, которые стимулируют циркуляцию крови. Благодаря плавной регулировке интенсивности массажа/давления воздуха тренажер для вен можно настраивать в соответствии с Вашими потребностями.

С помощью накачивания ножных манжет попеременно с разных сторон уменьшаются отеки и тяжесть в ногах. Кроме того, прибор снимает мышечное напряжение в икрах и стопах. Предотвращает варикоз и болевые ощущения при нем, а также образование сосудистых звездочек. Дополнительно улучшает циркуляцию крови в венах путем восстановления функции вен.

Ножные манжеты обладают удобной формой, с помощью застежек-липучек манжету можно подобрать под Ваш размер. Благодаря компактной конструкции прибора и сумке для хранения тренажер для вен можно применять как дома, так и в дороге.

3. Указания по применению

- Для улучшения циркуляции венозной крови.
- Для профилактики варикоза и предотвращения образования сосудистых звездочек.
- Для уменьшения отеков и тяжести в ногах.
- Для лечения мышечного напряжения, возникшего вследствие занятий спортом.
- Для лечения спортивных травм, например ушибов и растяжений.
- Для лечения гематом.

Целевая группа: взрослые в возрасте от 18 до 60 лет.

Место применения: в закрытых помещениях.

4. Указания по технике безопасности

Несоблюдение нижеследующих указаний может привести к материальному ущербу или травмам.

ПРЕДОСТЕРЕЖЕНИЕ

Не давайте упаковочный материал детям. Существует опасность удушья.

ПРЕДОСТЕРЕЖЕНИЕ

Не используйте тренажер для вен:

- при болезненных изменениях или травмах ног (например, хрупких костях, открытых ранах и т. д.);
- в период беременности;
- во время сна;
- для массажа животных;
- при видах деятельности, при которых непредвиденная реакция может быть опасной;
- после приема веществ, которые приводят к ограничению восприимчивости (например, болеутоляющих медикаментов, алкоголя);
- дольше 30 минут (опасность перегрева) и давайте ему остыть перед новым использованием как минимум 20 минут;
- для массажа пациентов с острой болью или пациентов, проходящих дополнительное лечение.

Проконсультируйтесь с врачом, если Вы не уверены в том, подходит ли Вам тренажер для вен.

Перед использованием тренажера для вен проконсультируйтесь с врачом, в особенности в следующих случаях:

- при тяжелых заболеваниях или перенесенной операции на ногах;
- при наличии электрокардиостимулятора, имплантатов или других медицинских устройств;
- при тромбозах или подозрении на тромбоз;
- при диабете;
- при болях неизвестного происхождения;
- при острых воспалениях;
- при нарушениях сердечного ритма с отеками ног;
- при прогрессирующих артериальных заболеваниях;
- при отеке легких;
- при высоком давлении;
- при злокачественных опухолях.

ПРЕДОСТЕРЕЖЕНИЕ

- Во избежание ожогов и материального ущерба данное изделие запрещено использовать вместе с высокочастотными устройствами.
- Биосовместимость. Ни один из материалов, с которыми соприкасается пациент или пользователь, не представляет угрозы и не связан с рисками для здоровья. Наши изделия состоят из повсеместно распространенных материалов.
- Во избежание поражения электрическим током не прикасайтесь к сетевому адаптеру постоянного напряжения.
- Во время применения поместите ручной выключатель рядом с телом.
- Обращайтесь с изделием осторожно, чтобы оно не упало и не нанесло Вам травму.

- Если Вы относитесь к одной из следующих категорий, то перед применением данного изделия проконсультируйтесь с врачом: беременные женщины, женщины в период менструации, лица с чувствительной кожей, заболеваниями сердца, имеющие особенности артериального давления, злокачественные опухоли, заболевания сосудов мозга, острые заболевания, а также проходящие лечение.
- Использовать данное изделие лицам с нарушением чувствительности кожи, не реагирующим на давление, запрещено.
- Не используйте изделие во время купания или сна.
- Пациенты, пережившие кровоизлияние в мозг: использование на пациентах в нестабильном состоянии запрещено. Пациентам со вторичным заболеванием следует использовать данное изделие под контролем врача.
- Пациентам с гнойными воспалениями, острым сепсисом и незатухающей гипертермией использовать данное изделие запрещено.
- Пациентам с острыми заболеваниями сердечно-сосудистой системы и сосудов мозга использовать данное изделие запрещено.
- Применяйте изделие только на ногах и ступнях. Пациентам с заболеваниями кожи на ногах и ступнях использовать данное изделие запрещено.
- Во время использования изделия не ходите и не двигайтесь, поскольку это может вызвать неприятные ощущения. Кроме того, Вы можете повредить изделие.
- Не применяйте изделие на детях или лицах с расстройством сознания.
- При появлении неприятных ощущений следует немедленно прекратить использование изделия и вызвать врача.
- Не используйте изделие с другими медицинскими электроприборами, такими как кардиостимуляторы, аппараты искусственного кровообращения или другие системы поддержания жизни, электрокардиографы и прочие медицинские электроприборы. Несоблюдение данных требований может повлечь за собой определенные риски.
- Во избежание неисправностей и поражения электрическим током не разбирайте, не ремонтируйте и не вносите изменений в конструкцию изделия.
- В качестве меры предосторожности изделие следует размещать таким образом, чтобы штекер можно было легко сдвинуть в сторону.

ВНИМАНИЕ

- Использование данного изделия вместе с высокочастотными хирургическими приборами может повлечь за собой повреждение изделия. При использовании изделия вблизи (1 м) терапевтических коротковолновых или микроволновых устройств могут наблюдаться нарушения его работы.
- Не вносите изменения в конструкцию прибора без согласия производителя.
- После применения, а также если изделие не используется, отсоедините его от сети электропитания.
- Не используйте изделие в местах с высокой температурой воздуха, опасностью воспламенения, электромагнитным излучением или высокой влажностью воздуха.

ПРЕДОСТЕРЕЖЕНИЕ: удар электрическим током

Как и любой другой электрический прибор, тренажер для вен следует использовать осторожно и бережно во избежание удара электрическим током.

Поэтому используйте тренажер для вен следующим образом:

- используйте устройство только с входящим в комплект поставки блоком питания и указанным на заводской табличке сетевым напряжением;
- никогда не используйте тренажер для вен, если на нем и на принадлежностях имеются видимые повреждения;
- во время грозы.

В случае обнаружения дефектов и неполадок в работе немедленно отключите тренажер для вен и отсоедините его от сети. Никогда не тяните за сетевой кабель или за прибор, чтобы вынуть блок питания из розетки. Никогда не держите прибор за сетевой кабель и не переносите его таким образом. Кабели должны быть удалены от горячих поверхностей. Не зажимайте, не перегибайте и не перекручивайте кабель. Не вставляйте в него иголки или другие острые предметы. Ни при каких обстоятельствах не открывайте ручной выключатель.

Убедитесь, что прибор, ручной выключатель и сетевой кабель не контактируют с водой, другими жидкостями или паром.

Используйте устройство только в сухих помещениях (например, НИКОГДА не используйте его в ванной или сауне).

Ни в коем случае не пытайтесь взять тренажер для вен в руки, если он упал в воду. Немедленно извлеките штекер блока питания из розетки.

Не используйте прибор или его принадлежности при видимых повреждениях. Берегите прибор от ударов и падений.



ПРЕДОСТЕРЕЖЕНИЕ: ремонт прибора

Ремонт электрических приборов должен производиться только специалистами. Неквалифицированное выполнение ремонта влечет за собой значительную опасность для пользователя. Если прибор нуждается в ремонте, обратитесь в сервисную службу или к авторизованному торговому представителю.



ПРЕДОСТЕРЕЖЕНИЕ: опасность пожара

Использование прибора не по назначению или несоблюдение правил, указанных в данной инструкции по применению, при определенных обстоятельствах может привести к пожару!

Поэтому:

- не накрывайте работающий прибор, например, одеялом, подушкой и т. п.;
- не помещайте прибор вблизи емкостей с бензином или рядом с другими легко воспламеняющимися веществами.



ПРЕДОСТЕРЕЖЕНИЕ: батарейки

- При попадании жидкости из аккумулятора на кожу или в глаза необходимо промыть соответствующий участок большим количеством воды и обратиться к врачу.
- Опасность проглатывания мелких частей! Маленькие дети могут проглотить батарейки и подавиться ими. Поэтому батарейки необходимо хранить в недоступном для детей месте!
- Обращайте внимание на обозначение полярности: плюс (+) и минус (-).
- Если батарейка потекла, очистите отделение для батареек сухой салфеткой, надев защитные перчатки.
- Опасность взрыва! Не бросайте батарейки в огонь.
- Если прибор длительное время не используется, извлеките из него батарейки.
- Заменяйте все батарейки сразу.
- Не используйте перезаряжаемые аккумуляторы!
- Не разбирайте, не открывайте и не разбивайте батарейки.



ВНИМАНИЕ: применение прибора

После каждого применения и перед очисткой прибор необходимо отключать и отсоединять от сети.

- Следите за тем, чтобы воздушные шланги не были согнуты.
- Не садитесь и не вставайте всем весом на ножные манжеты. Не ставьте предметы на ножные манжеты или ручной выключатель.
- Берегите прибор от высоких температур.

5. Описание прибора

1. Воздухозаборник
2. Подключение от сети
3. Отверстие для выпуска воздуха
4. Кнопка ВКЛ./ВЫКЛ.
5. Кнопка для выпуска воздуха
6. Кнопка «Стоп» *
7. Кнопка таймера на 10/20/30 мин.
8. Воздушные шланги
9. Подключение воздушных шлангов

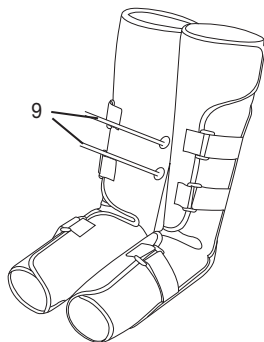
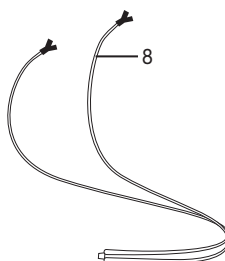
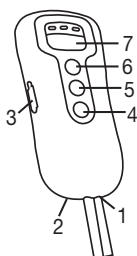

(* Кнопка «Стоп» прерывает накачивание при некомфортном и высоком давлении.)

6. Ввод в эксплуатацию

- Распакуйте прибор.
- Снимите защитную пленку синего цвета на застежках-липучках ножных манжет.
- Убедитесь в том, что прибор, штекер и кабель не повреждены.
- По выбору Вы можете использовать тренажер для вен с батарейками (4 батарейки 1,5 В AA, алкалиновые, тип LR06) или с входящим в комплект поставкой блоком питания.

6.1 Ввод в эксплуатацию с батарейками

1. Откройте крышку отделения для батареек на обратной стороне ручного выключателя.
2. Вставьте четыре батарейки 1,5 В AA (алкалиновые, тип LR06). Обязательно проследите за тем, чтобы батарейки были установлены с правильной полярностью в соответствии с маркировкой. Обратите внимание на изображения в отделении для батареек. Не используйте заряжаемые аккумуляторы.
3. Закройте отделение для батареек на обратной стороне ручного выключателя: фиксируется щелчком.

6.2 Ввод в эксплуатацию с блоком питания

Указание

Перед началом ввода в эксплуатацию с блоком питания убедитесь, что в ручном выключателе отсутствуют батарейки.

1. Закройте блок питания, как показано на рисунке на ручном выключателе.
2. Вставьте вилку блока питания в подходящую розетку.
3. Теперь тренажер для вен готов к применению.

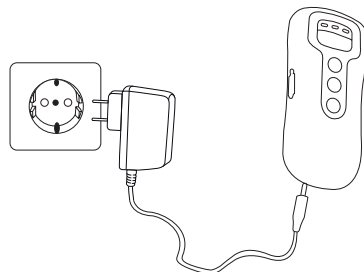

7. Применение

7.1 Начало использования

ВНИМАНИЕ

- Во время использования не расстегивайте застежку-липучку на ножных манжетах, так как это снижает эффективность применения прибора. Расстегните застежку-липучку ножных манжет только тогда, когда во время использования Вы почувствуете некомфортное давление на ногах, или нажмите кнопку «Стоп».
- Следите за тем, чтобы во время применения воздушные шланги не были согнуты.
- Следите за тем, чтобы во время применения ножные манжеты не были накрыты одеялом или другими предметами.

1. Следуйте указаниям из раздела «Ввод в эксплуатацию».

2. Накладывайте ножные манжеты поочередно, как указано на рисунке, плотно к ноге непосредственно на кожу или на хорошо прилегающую одежду (например, колготы) на голень и стопу. Ножная манжета должна прилегать так, чтобы под нее можно было просунуть два пальца. Если Вы чувствуете, что манжета прилегает слишком плотно к ноге, наложите ее так, чтобы под нее можно было просунуть ладонь.

3. Для достижения оптимального результата во время использования немного приподнимите ноги, чтобы кровь лучше циркулировала.

• Ножная манжета для левой ноги с внутренней стороны помечена буквой L.

• Ножная манжета для правой ноги с внутренней стороны помечена буквой R.

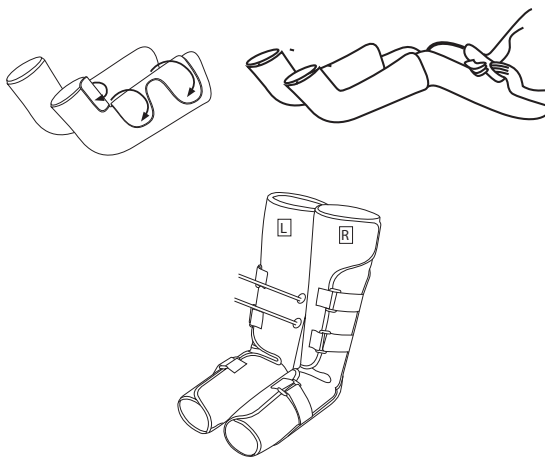

4. Подключите воздушный шланг к ножным манжетам. Следите за тем, чтобы воздушные шланги сидели плотно и не сползали.

Другой конец воздушного шланга соедините с воздухозаборником на ручном выключателе.

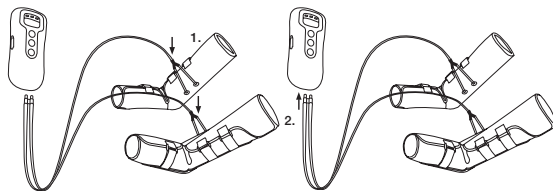

5. Нажмите кнопку ВКЛ./ВЫКЛ., чтобы включить тренажер для вен. Как только прибор включится, загорится светодиодный индикатор 20-минутного таймера.

6. Обратите внимание, что при изменении настроек таймера отсчет времени начинается заново.

ВНИМАНИЕ

Мы рекомендуем применять прибор от 20 до 30 минут. Долгое использование может привести к онемению ног и перегреву прибора.

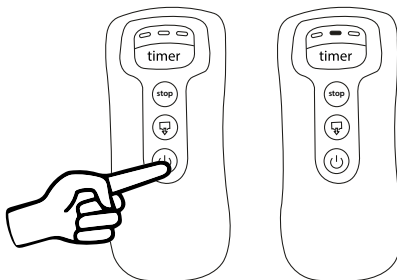

7. С помощью регулятора давления воздуха установите нужную интенсивность. Начните с минимального уровня интенсивности, чтобы постепенно привыкнуть к массажу. Для достижения оптимального эффекта интенсивность должна быть большой, но не должна быть некомфортной.

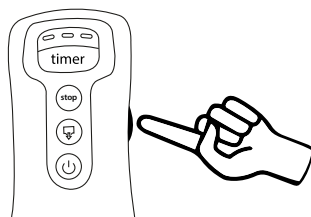

Указание

Тренажер для вен массирует ноги друг за другом и попеременно. Он никогда не массирует две ноги одновременно. Это не является неисправностью прибора.

Прибор имеет функцию автоматического выключения, рассчитанную на максимальную продолжительность работы 30 минут.

7.2 Завершение использования

Чтобы завершить использование прибора, нужно выключить прибор и выпустить воздух из ножных манжет. Для этого выполните следующие действия.

1. Выключите тренажер для вен, нажав кнопку ВКЛ./ВЫКЛ. на ручном выключателе. Отключится отображение выбранного таймера. Прибор находится в режиме ожидания только 30 секунд. В это время горят все 3 светодиода таймера.

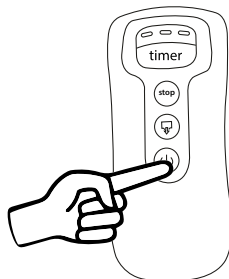

2. Во время 30-секундного режима ожидания извлеките воздушный шланг из ручного выключателя, подключите воздушный шланг к отверстиям для выпуска воздуха с двух сторон (□) ручного выключателя и нажмите кнопку выпуска воздуха [5]. В это время все 3 светодиода таймера мигают. Они выключатся, когда закончится процесс.

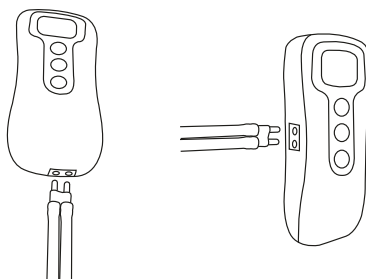

3. Теперь расстегните застежки-липучки и снимите ножные манжеты. Вытащите воздушный шланг из ножной манжеты за соединительный элемент Y, чтобы часть короткого конца шланга осталась в манжете, как показано на рисунке. Если Вы используете прибор с блоком питания, вытащите его из розетки и ручного выключателя.

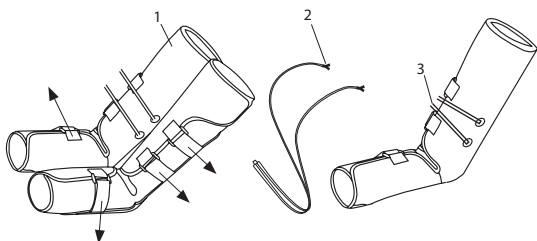

8. Уход и хранение

8.1 Очистка ножной манжеты

- Перед очисткой выключите прибор и извлеките воздушные шланги (кроме части короткого конца шланга) из ножной манжеты и ручного выключателя.
- Время от времени протирайте ножную манжету мягкой, слегка увлажненной тканью. Не используйте для очистки химические очистители или моющие средства.
- Используйте ножную манжету снова только после того, как она полностью высохнет.

8.2 Хранение

- При длительном перерыве в использовании прибора выньте батарейки из ручного выключателя. Протекающие батарейки могут повредить прибор.
- Не перегибайте воздушные шланги и ножные манжеты.
- Храните прибор в прохладном проветриваемом месте в оригинальной упаковке.

9. Утилизация

В интересах защиты окружающей среды по окончании срока службы следует утилизировать прибор отдельно от бытового мусора. Прибор следует утилизировать согласно Директиве ЕС об отходах электрического и электронного оборудования — WEEE (Waste Electrical and Electronic Equipment). При появлении вопросов обращайтесь в местную коммунальную службу, ответственную за утилизацию отходов.



Выбрасывайте использованные, полностью разряженные батарейки в специальные контейнеры, сдавайте в пункты приема спецотходов или в магазины электрооборудования. Закон обязывает Вас обеспечить утилизацию.



Эти знаки предупреждают о наличии в батарейках токсичных веществ:

Pb = батарейка содержит свинец, Cd = батарейка содержит кадмий, Hg = батарейка содержит ртуть.



10. Что делать при возникновении проблем?

Проблема	Возможные причины	Меры по устранению
Ножные манжеты не накачиваются.	Батарейки разряжены.	Замените батарейки в ручном выключателе.
	Не подключен блок питания.	Вставьте блок питания в подходящую розетку.
	Воздушный шланг подключен неправильно.	Подключите воздушный шланг заново.
Во время использования светодиода таймера начинают мигать, и прибор выключается.	Батарейки разряжены.	Замените батарейки в ручном выключателе.



Если Вы не нашли информацию о возникшей проблеме, свяжитесь с нашей сервисной службой.

11. Технические данные

Давление в манжете	макс. 130 мм рт. ст. (в случае использования согласно инструкциям в главе 7.1)
Размер манжеты	29–53 см
Продолжительность работы	10–30 минут с отклонением $\pm 10\%$
Источник питания при работе от батареек	6 В пост. тока (4 батарейки 1,5 В --- типа AA (алкалиновые, тип LR06))

Допустимые условия эксплуатации	От +5 до +40 °С, относительная влажность 15–93 % (без образования конденсата), давление окружающей среды 700–1060 гПа
Допустимые условия хранения	От -25 до +70 °С, относительная влажность 0–93 % (без образования конденсата), давление окружающей среды 700–1060 гПа
Допустимые условия транспортировки	От -10 до +40 °С, относительная влажность 15–93 % (без образования конденсата), давление окружающей среды 700–1060 гПа
Размеры	Ножные манжеты 61 x 67 x 0,5 см Ручной выключатель 17 x 7,7 x 3 см
Общий вес	Ок. 1400 г (без блока питания)
Класс защиты	
Классификация	Тип ВФ 

12. Блок питания

Источник питания при работе от блока питания	Вход: 100–240 В ~ 50/60 Гц, 200 мА Выход: 6 В пост. тока, 500 мА
Полярность	
Класс защиты	

Стандарты исполнения

Данное изделие соответствует следующим стандартам и регламентам.

- EN 60601-1: 2006 + A1. Медицинские электрические приборы 2013. Часть 1. Общие положения по безопасности, включая основные характеристики мощности.
- EN 60601-1-11. Медицинские электрические приборы 2010. Общие положения по безопасности, включая основные характеристики мощности. Дополнительный стандарт. Требования к медицинским электрическим приборам и электрическим системам для медицинского ухода в домашних условиях.
- EN 60601-1-2: Медицинские электрические приборы 2015. Часть 1–2. Общие требования к безопасности. Дополнительный стандарт. Электромагнитная совместимость. Требования и испытания.

13. Гарантия

Мы предоставляем гарантию на дефекты материалов и изготовления на срок 12 месяцев со дня продажи через розничную сеть.

Гарантия не распространяется:

- на случаи ущерба, вызванного неправильным использованием
- на быстроизнашивающиеся части (воздушные трубки, пластиковые коннекторы, воздушная манжета, батарейки)
- на дефекты, о которых покупатель знал в момент покупки
- на случаи собственной вины покупателя.
- при отсутствии кассового чека.



Товар сертифицирован:

Срок эксплуатации изделия: мин. 5 лет

Фирма изготовитель: Бойрер Гмбх, Софлингер штрассе 218
89077-УЛМ, Германия

Фирма-импортер: ООО БОЙРЕР, 109451 г. Москва, ул. Перерва, 62,
корп.2, офис 3

Сервисный центр: 109451 г. Москва, ул. Перерва, 62, корп.2
Тел(факс) 495—658 54 90
bts-service@ctdz.ru

Дата продажи _____ Подпись продавца _____

Штамп магазина _____

Подпись покупателя _____

Spis treści

1. Użytkowanie zgodne z przeznaczeniem	77	8. Czyszczenie i przechowywanie	83
2. Informacje ogólne	77	8.1 Czyszczenie wkładów na nogi	83
3. Wskazówki dotyczące obsługi urządzenia	77	8.2 Przechowywanie	83
4. Wskazówki dotyczące bezpieczeństwa	77	9. Utylizacja	83
5. Opis urządzenia	80	10. Co należy zrobić w przypadku problemów? ..	83
6. Uruchomienie	80	11. Dane techniczne	84
6.1 Uruchomienie na bateriach	80	12. Zasilacz	84
6.2 Uruchomienie z zasilaczem	80		
7. Zastosowanie	81		
7.1 Rozpoczęcie użytkowania	81		
7.2 Zakończenie korzystania	82		

Szanowna Klientko, Szanowny Kliencie!

Cieszymy się, że wybrali Państwo nasz produkt. Firma Beurer oferuje dokładnie przetestowane, wysokiej jakości produkty przeznaczone do pomiaru wagi, ciśnienia krwi, temperatury ciała i tętna, a także przyrządy do nawilżania powietrza, łagodnej terapii, masażu i ogrzewania oraz urządzenia służące do pielęgnacji urody i ułatwiające opiekę nad dziećmi.

Z poważaniem,
Zespół Beurer



Należy dokładnie przeczytać i zachować niniejszą instrukcję obsługi, przechowywać ją w miejscu dostępnym dla innych użytkowników i przestrzegać podanych w niej wskazówek.











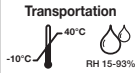





OSTRZEŻENIE

- Urządzenie jest przeznaczone wyłącznie do stosowania w domu / do celów prywatnych, a nie do celów komercyjnych.
- Dzieci od 8 roku życia oraz osoby z ograniczoną sprawnością fizyczną, ruchową i umysłową lub brakiem doświadczenia i wiedzy mogą obsługiwać urządzenie tylko wtedy, gdy znajdują się pod nadzorem lub zostały im przekazane instrukcje dotyczące bezpiecznego korzystania z urządzenia i są świadome zagrożeń wynikających z jego użytkowania.
- Dzieciom nie wolno bawić się urządzeniem.
- Czyszczenie i konserwacja urządzenia nie mogą być przeprowadzane przez dzieci, chyba że znajdują się one pod opieką osoby dorosłej.
- Nie wolno korzystać z urządzenia, gdy jest uszkodzone lub nie działa prawidłowo. W takich przypadkach należy skontaktować się z serwisem.
- Naprawy należy zlecać wyłącznie serwisowi lub autoryzowanym punktom sprzedaży.
- Jeśli kabel zasilający urządzenia ulegnie uszkodzeniu, należy go zutylizować. Jeśli nie ma możliwości wyjęcia kabla, należy zutylizować urządzenie.

Objaśnienie symboli

W niniejszej instrukcji i na urządzeniu zastosowano następujące symbole:

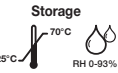
	OSTRZEŻENIE Ostrzeżenie przed niebezpieczeństwem obrażeń ciała lub utraty zdrowia.		Dopuszczalna temperatura i wilgotność powietrza podczas transportu
	UWAGA Ostrzeżenie przed niebezpieczeństwem uszkodzenia urządzenia/akcesoriów.		Zasilacz
	Wskazówka Wskazówka z ważnymi informacjami.	IP 21	Ochrona przed ciałami obcymi o wielkości $\geq 12,5$ mm i przed kroplami wody spadającymi pionowo
	Należy przestrzegać instrukcji obsługi		Prąd stały
	Producent		Numer seryjny
	Klasa ochronności II		Promieniowanie elektromagnetyczne o niskiej częstotliwości
	Część aplikacyjna typu BF		Przeznaczone tylko do zastosowania w pomieszczeniach
	Dopuszczalna temperatura i wilgotność powietrza podczas pracy		Utylizacja zgodnie z dyrektywą WE w sprawie zużytego sprzętu elektrycznego i elektronicznego – WEEE (Waste Electrical and Electronic Equipment)
	Dopuszczalna temperatura i wilgotność powietrza w miejscu przechowywania	EAC	Oznakowanie certyfikacyjne dla produktów eksportowanych do Federacji Rosyjskiej oraz państw WNP.

Zawartość opakowania

Zestaw należy sprawdzić pod kątem zewnętrznych uszkodzeń opakowania kartonowego oraz kompletności zawartości. Przed użyciem należy upewnić się, że urządzenie do treningu żył i akcesoria nie wykazują żadnych widocznych uszkodzeń i że wszystkie elementy opakowania zostały usunięte. W razie wątpliwości należy przestać korzystać z urządzenia oraz zwrócić się do przedstawiciela handlowego lub do podanej infolinii serwisowej.

- 2 x wkłady na nogi
- 2 x węże pneumatyczne
- 1 x przełącznik ręczny
- 1 pokrowiec
- 4x baterie AA (1,5 V)
- 1x zasilacz
- 1x niniejsza instrukcja obsługi

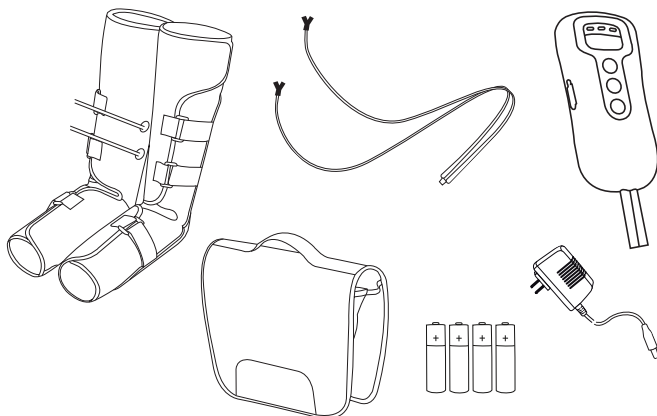

1. Użytkowanie zgodne z przeznaczeniem

Urządzenia do treningu łył należy używać tylko do masowania nóg u ludzi. Urządzenie do treningu łył przeznaczone jest wyłącznie do **użytku prywatnego**. Urządzenie do treningu łył NIE jest przeznaczone do użytku komercyjnego. Nie zastępuje ono leczenia lekarskiego.

OSTRZEŻENIE

Urządzenie może być używane wyłącznie do celu, w jakim zostało zaprojektowane i w sposób określony w niniejszej instrukcji obsługi. Użycie niezgodne z przeznaczeniem może być niebezpieczne! Producent nie ponosi odpowiedzialności za szkody wynikające z niewłaściwego użycia urządzenia.

2. Informacje ogólne

Każdy z nas zna ten problem. Po długim, męczącym dniu nogi są ciężkie i opuchnięte. Wynika to z tego, że za mało się ruszamy lub przez dłuższy czas obciążamy nasze nogi jednostronnie (np. przy długim siedzeniu w biurze, podczas lotów lub w przypadku długiego stania).

Aby przeciwdziałać tym objawom, urządzenie do treningu łył oferuje rewitalizacyjny masaż uciskający. Ten masaż uciskający działa następująco: W przypadku osłabionych lub chorych łył zastawki żyłne nie domykają się. Krew opada do dołu. W wyniku ucisku powodowanego masażem uciskającym czynność zastawek żylnych zostaje przywrócona. Poprawia to przepływ krwi do serca.

Rewitalizacyjny masaż uciskający realizowany jest przez dwa wkłady na nogi z zamontowanymi podnoszącymi się i opadającymi poduszkami powietrznymi, które pobudzają krążenie krwi. Dzięki możliwości stopniowanej regulacji intensywności masażu/ciśnienia powietrza urządzenia do treningu łył można dopasować indywidualnie do swoich potrzeb.

Przy pomocy zmiennego pompowania wkładów na nogi można zredukować obciążenia i uczucie ciężkich nóg. Oprócz tego złagodzeniu ulegają napięcia mięśni w rejonie stóp i łydek. Można w ten sposób zapobiegać żyłakom, związanym z nimi dolegliwościom, a także powstawaniu pajęczek. Ponadto dzięki przywróceniu prawidłowego funkcjonowania łył poprawie ulega krążenie żyłne.

Wkłady na nogi zapewniają odpowiednie dopasowanie, ponieważ dzięki rzepom można je przystosować indywidualnie do nogi. Dzięki niewielkim rozmiarom i dołączonej torbie można korzystać z urządzenia do treningu łył zarówno w domu, jak i w podróży.

3. Wskazówki dotyczące obsługi urządzenia

- W celu polepszenia krążenia żylnego.
- W celu zapobiegania żyłakom i pajęczkom.
- W celu redukcji opuchnięć i uczucia ciężkich nóg.
- Do leczenia napięć mięśniowych spowodowanych uprawianiem sportu.
- Do leczenia urazów sportowych, takich jak stłuczenia i skręcenia.
- Do leczenia krwiaków.

Grupa użytkowników: Dorośli w wieku od 18 do 60 lat

Miejsce zastosowania: w zamkniętych pomieszczeniach

4. Wskazówki dotyczące bezpieczeństwa

Nieprzestrzeganie poniższych wskazówek może doprowadzić do obrażeń ciała i szkód materialnych.

OSTRZEŻENIE

Opakowanie należy przechowywać w miejscu niedostępnym dla dzieci. Istnieje ryzyko uduszenia.

OSTRZEŻENIE

Nie należy stosować urządzenia do treningu łył

- w przypadku zmian chorobowych lub ran na nogach (takich jak łamliwe kości, otwarte rany itp.),
- podczas ciąży,
- podczas snu,

- na zwierzętach,
- podczas wykonywania czynności, w trakcie których nieprzewidziana reakcja mogłaby stanowić zagrożenie,
- po przyjęciu substancji, które mogłyby spowodować ograniczenie zdolności percepcyjnych (np. leków uśmierzających ból, alkoholu),
- dłużej niż przez 30 minut (niebezpieczeństwo przegrzania); przed ponownym użyciem należy odczekać co najmniej 20 minut, aż urządzenie do treningu żył ostygnie,
- u pacjentów w stanie ciężkim lub osób, które przechodzą terapię medyczną.

W razie wątpliwości odnośnie do możliwości korzystania z urządzenia do treningu żył należy skonsultować się z lekarzem.

Przed użyciem urządzenia do treningu żył należy skonsultować się z lekarzem, przede wszystkim jeśli użytkownik:

- **poważnie choruje lub przeszedł operację nóg,**
- **ma wszczepiony rozrusznik serca, implanty lub inne środki pomocnicze**
- **cierpi na zakrzepicę lub występuje podejrzenie zakrzepicy**
- **choruje na cukrzycę**
- **odczuwa ból z niewyjaśnionych przyczyn**
- **przechodzi ostre zapalenia**
- **cierpi na zaburzenia rytmu pracy serca i ma wodę w nogach**
- **cierpi na postępującą chorobę tętniczą**
- **choruje na odmę płucną**
- **ma wysokie ciśnienie krwi**
- **choruje na nowotwór złośliwy**

OSTRZEŻENIE: Porażenie prądem elektrycznym

- Niniejszego produktu nie można używać wraz z urządzeniami o wysokiej częstotliwości. Używanie wraz z takimi urządzeniami mogłoby spowodować oparzenia lub szkody materialne.
- Biogodność. Żaden z materiałów, z którymi pacjent lub użytkownik ma kontakt, nie stanowi zagrożenia. Nasze produkty są wykonane z ogólnodostępnych materiałów.
- Nie dotykać zasilacza prądu stałego, aby uniknąć porażenia prądem elektrycznym.
- Podczas korzystania z urządzenia należy położyć pilot obok ciała.
- Z produktem należy się obchodzić ostrożnie, tak aby nie spadł i nie zranił użytkownika.
- Następujące osoby powinny skontaktować się z lekarzem przed zastosowaniem tego produktu: kobiety w ciąży, kobiety podczas menstruacji, osoby o wrażliwej skórze, osoby chore na serce, z nietypowym ciśnieniem krwi, nowotworami złośliwymi, tętniakami mózgu, ostrymi schorzeniami lub osoby w trakcie leczenia.
- Osoby o zaburzonym czuciu skóry lub osoby, które mają obniżoną wrażliwość na nacisk, nie powinny stosować niniejszego produktu.
- Nie należy stosować tego produktu w kąpieli lub w trakcie snu.
- Pacjenci z wylewem krwi do mózgu: Nie stosować tego urządzenia w przypadku pacjentów, których stan nie jest stabilny. Pacjenci cierpiący na schorzenia wtórne mogą korzystać z niniejszego produktu pod nadzorem lekarza.
- Pacjenci cierpiący na zapalenia ropne, ciężką postać sepsy i trwałą hipertermię nie mogą używać niniejszego produktu.
- Pacjenci cierpiący na poważne schorzenia układu krążenia i tętniaki mózgu nie mogą używać tego produktu.
- Stosować niniejszy produkt wyłącznie na nogach i stopach. Pacjenci ze schorzeniami skóry na nogach lub stopach nie mogą korzystać z niniejszego produktu.
- Podczas stosowania tego produktu nie można chodzić ani się poruszać, ponieważ może to spowodować dolegliwości u pacjenta. Ponadto może to doprowadzić do uszkodzenia produktu.
- Nie używać tego produktu w przypadku dzieci lub osób z zaburzeniami świadomości.
- Jeśli produkt spowoduje dolegliwości u użytkownika, należy niezwłocznie przerwać jego stosowanie oraz udać się do lekarza.
- Nie używać tego produktu wraz z innymi medycznymi urządzeniami elektrycznymi, np. z rozrusznikami serca, płucosercem lub innymi urządzeniami elektrycznymi podtrzymującymi życie, elektrokardiografami oraz pozostałymi medycznymi urządzeniami elektrycznymi. Niestosowanie się do powyższych zaleceń może wiązać się z zagrożeniami.
- Nie należy rozkładać, naprawiać ani modyfikować tego produktu, aby zapobiec nieprawidłowemu działaniu lub porażeniom prądem elektrycznym.
- Produkt należy ustawić w taki sposób, aby wtyczkę można było w łatwy sposób odsunąć na bok w razie sytuacji zagrożenia.

UWAGA

- Jeśli klient używa niniejszego produktu wraz z urządzeniami chirurgicznymi o wysokiej częstotliwości, może to doprowadzić do uszkodzenia produktu. Jeśli produkt jest używany w pobliżu (1 m) terapeutycznych urządzeń emitujących fale krótkie lub mikrofałe, nie będzie on działał niezawodnie.
- Nie należy modyfikować niniejszego urządzenia bez uprzedniej zgody producenta.
- Po użyciu lub po zakończeniu korzystania z produktu należy odłączyć go od zasilania.
- Nie stosować niniejszego produktu w miejscach, w których panuje wysoka temperatura, zagrożenie zapłonu, promieniowanie elektromagnetyczne lub wysoka wilgotność powietrza.

OSTRZEŻENIE: Porażenie prądem elektrycznym

Tak jak każde urządzenie elektryczne, również urządzenie do treningu żył należy użytkować w sposób ostrożny i rozważny, aby uniknąć porażenia prądem elektrycznym.

Zasady użytkowania urządzenia do treningu żył:

- urządzenie można użytkować wyłącznie z dostarczonym wraz z nim zasilaczem, podłączając do sieci o napięciu podanym na tabliczce znamionowej,
- nie wolno użytkować urządzenia do treningu żył lub akcesoriów, jeśli posiadają one widoczne uszkodzenia,
- nie wolno użytkować urządzenia podczas burzy.

W razie uszkodzeń lub niewłaściwego działania urządzenia do treningu żył należy natychmiast wyłączyć i odłączyć od zasilania. Przy wyjmowaniu zasilacza z gniazdka nie ciągnąć za przewód ani za urządzenie. Nie trzymać ani nie nosić urządzenia, trzymając je za kabel sieciowy. Kable należy ułożyć z dala od gorących powierzchni. Nie zaciskać, nie zaginać ani nie przekręcać kabla. Nie wkuwać igieł ani innych ostrych przedmiotów. Pod żadnym pozorem nie otwierać przełącznika ręcznego.

Urządzenie, przełącznik ręczny i kabel elektryczny nie mogą mieć kontaktu z wodą, parą ani innymi cieczami. Dlatego też z urządzenia wolno korzystać tylko w suchych pomieszczeniach (np. NIGDY w wannie, w saunie).

Nie wolno w żadnym wypadku sięgać po urządzenie do treningu żył, jeśli wpadło do wody. Należy natychmiast wyjąć zasilacz z gniazdka.

Urządzenia do treningu żył i akcesoriów nigdy nie należy używać, jeśli mają widoczne uszkodzenia. Nie należy narażać urządzenia na uderzenia mechaniczne ani na upadki.

OSTRZEŻENIE: Naprawa

Naprawy urządzeń elektrycznych mogą być przeprowadzane wyłącznie przez fachowców. Nieodpowiednio przeprowadzona naprawa może spowodować poważne zagrożenia dla użytkownika. W celu naprawy należy zwrócić się do serwisu lub autoryzowanego dystrybutora.

OSTRZEŻENIE: Zagrożenie pożarowe

W przypadku użycia niezgodnego z przeznaczeniem lub nieprzestrzegania niniejszej instrukcji obsługi może dojść do zagrożenia pożarowego!

Zasady użytkowania urządzenia:

- Nie używać pod przykryciem, np. pod kocem, poduszką itp.
- w pobliżu benzyny lub innych materiałów łatwopalnych.

OSTRZEŻENIE: Baterie



- Jeśli dojdzie do kontaktu elektrolitu ze skórą lub oczami, należy przemyć dane miejsce wodą i skontaktować się z lekarzem.
- Istnieje niebezpieczeństwo połknięcia! Małe dzieci mogłyby połknąć baterie i się nimi udusić. Dlatego baterie należy przechowywać w miejscach niedostępnych dla dzieci.
- Należy zwrócić uwagę na znak polaryzacji plus (+) i minus (-).
- Jeśli z baterii wyciekł elektrolit, należy założyć rękawice ochronne i wyczyścić przegrodę na baterie suchą szmatką.
- Zagrożenie wybuchem! Nie wrzucać baterii do ognia.
- W przypadku niekorzystania z urządzenia przez dłuższy czas wyjąć baterie z przegrody.
- Zawsze wymieniać jednocześnie wszystkie baterie.
- Nie należy używać akumulatorów!
- Nie wolno rozmontowywać, otwierać ani rozdrabniać baterii.

UWAGA: Obsługa

Po każdym użyciu i przed każdym czyszczeniem wyłączyć urządzenie i wyciągnąć wtyczkę.

- Nie wolno zginać węży pneumatycznych.
- Nie stawać ani nie siadać całym ciężarem ciała na wkładach na nogi. Nie ustawiać żadnych przedmiotów na wkładach na nogi lub przełączniku ręcznym.
- Chronić urządzenie przed wysoką temperaturą.

5. Opis urządzenia

1. Wlot powietrza („in”)
2. Złącze zasilania
3. Wylot powietrza 
4. Przycisk WŁ./WYŁ.
5. Przycisk wylotu powietrza 
6. Przycisk Stop*
7. Przycisk minutnika
10/20/30 min
8. Węże pneumatyczne
9. Przyłącze na węże
pneumatyczne

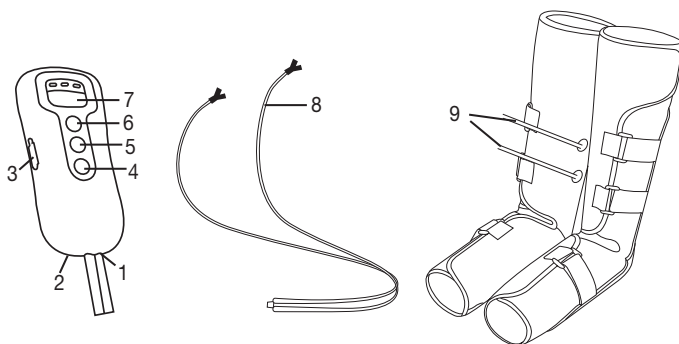

(*Przycisk Stop przerywa pompowanie w przypadku nieprzyjemnego, wysokiego ciśnienia)

6. Uruchomienie

- Zdejmij opakowanie.
- Usuń niebieską osłonę z zapięć na rzep we wkładach na nogi.
- Sprawdź, czy urządzenie, zasilacz i kabel nie są uszkodzone.
- Urządzenie do treningu żył można zasilać bateriami (4 x typ 1,5 V AA alkaliczne, typ LR06) lub dołączonym zasilaczem sieciowym.

6.1 Uruchomienie na bateriach

1. Otwórz przegrodę na baterie z tyłu przełącznika ręcznego.
2. Włóż 4 baterie 1,5 V AA (alkaliczne, typ LR06). Należy zwrócić uwagę na zachowanie prawidłowej biegunowości przy wkładaniu baterii, zgodnie z oznakowaniem. Należy przestrzegać schematu umieszczonego w komorze baterii. Nie używać ładowalnych akumulatorów.
3. Zamknij przegrodę na baterie, tak aby tylna strona przełącznika ręcznego zablokowała się w sposób widoczny i słyszalny.

6.2 Uruchomienie z zasilaczem

Wskazówka

Przed uruchomieniem z zasilaczem, upewnij się, że baterie nie znajdują się w przegrodzie na baterie

1. Podłącz zasilacz do przełącznika ręcznego w przedstawiony na rysunku sposób.
2. Drugą końcówkę zasilacza należy podłączyć do odpowiedniego gniazdka.
3. Urządzenie do treningu żył jest gotowe do użycia.

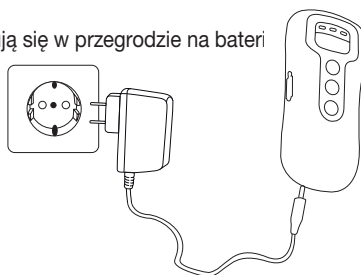

7. Zastosowanie

7.1 Rozpoczęcie użytkowania

UWAGA:

- Podczas używania urządzenia nie otwierać rzepów wkładów na nogi, ponieważ może to ograniczać funkcjonalność urządzenia. Otwierać rzepy wkładów na nogi tylko wówczas, kiedy nacisk na nogi podczas zastosowania będzie nieprzyjemny. Można wtedy także nacisnąć przycisk Stop.
- Nie wolno zginać węży pneumatycznych podczas używania urządzenia.
- Upewnić się, że podczas używania wkłady na nogi nie są przykryte koldrą ani innymi przedmiotami.

1. Należy stosować się do wskazówek zawartych w rozdziale „Uruchomienie”.

2. Załóż wkłady na nogi kolejno, jak przedstawiono na rysunku, na gołą nogę lub na ściśle przylegające elementy garderoby (np. rajstopy) w rejonie goleni i stopy.

Wkłady na nogi zapnij w taki sposób, aby można było wsunąć pod niego tylko dwa palce. Jeśli wkłady na nogi przylegają zbyt ściśle, załóż je tak, aby można było przesunąć płaską rękę pod nimi.

3. Dla osiągnięcia optymalnych wyników podczas używania urządzenia należy układać nogi w lekkim zgięciu/na podwyższeniu, aby krew mogła lepiej krążyć.

- Wkład na lewą nogę jest oznaczony po stronie wewnętrznej literą „L”.
- Wkład na prawą nogę jest oznaczony po stronie wewnętrznej literą „R”.

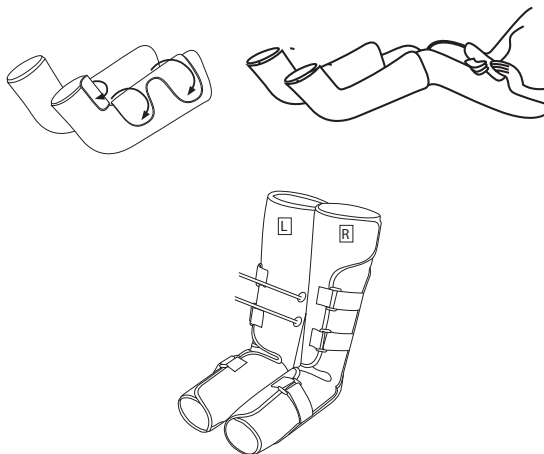

4. Połącz wąż pneumatyczny z wkładami na nogi. Upewnij się, że węże pneumatyczne są stabilnie podłączone i nie mogą się zsunąć.

Połącz inny koniec węża pneumatycznego z wlotem powietrza („in”) na przełączniku ręcznym.

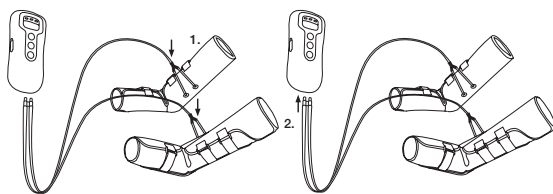

5. Naciśnij przycisk WŁ./WYŁ., aby włączyć urządzenie do treningu żył. Gdy tylko urządzenie zostanie włączone, zapala się dioda minutnika wyznaczająca czas 20 minut.

6. Zwróć uwagę, że zmiana ustawienia minutnika powoduje ponowne odliczenie czasu przez minutnik.

UWAGA

Rekomendujemy czas stosowania od 20 do 30 minut. W przypadku dłuższego zastosowania może wystąpić na nogach uczucie odrętwienia i może nastąpić przegrzanie urządzenia.

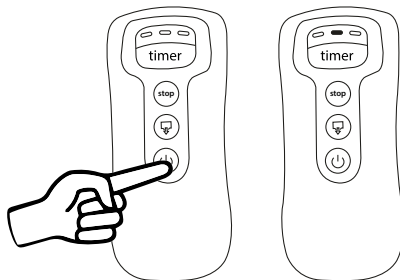

7. Przy użyciu regulatora ciśnienia powietrza ustaw żądaną intensywność. Zaczynij na najniższym stopniu, aby powoli przyzwyczaić się do masażu. Dla optymalnego efektu ustawiona intensywność powinna być znaczna, ale postrzegana jeszcze jako przyjemna.

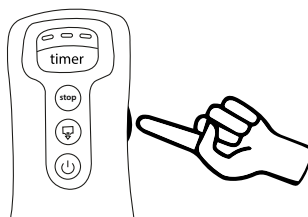

i Wskazówka

Urządzenie do treningu żył zacznie masować nogi kolejno i na przemian. Nogi nigdy nie są masowane równocześnie. Nie jest to błąd działania urządzenia.

Urządzenie wyposażono w automatyczne wyłączenie, które ustawiono na maksymalny czas pracy wynoszący 30 minut.

7.2 Zakończenie korzystania

Aby zakończyć stosowanie, trzeba najpierw wyłączyć urządzenie, a następnie spuścić powietrze z wkładów na nogi. W tym celu należy wykonać następujące czynności:

1. Wyłącz urządzenie do treningu żył, naciśnięciem przycisku WŁ./WYŁ. na przełączniku ręcznym. Ustawiona dioda minutnika zgaśnie. Urządzenie przełączy się w 30-sekundowy tryb czuwania. W tym czasie palą się wszystkie 3 diody LED minutnika.

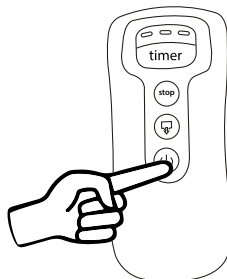

2. W trakcie 30-sekundowego trybu czuwania należy wyjąć wąż pneumatyczny z przełącznika ręcznego i włożyć go do bocznego wylotu powietrza (5) przełącznika ręcznego, a następnie nacisnąć przycisk wylotu powietrza [5]. Wszystkie 3 diody LED minutnika będą migać w trakcie tej czynności. Po jej zakończeniu ponownie zgasną.

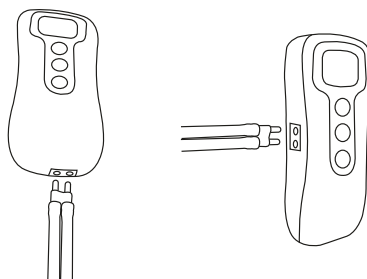

3. Otwórz rzepy i zdejmij wkłady na nogi. Wyciągnij węże pneumatyczne na „łączniku Y” z wkładów na nogi, tak by krótkie końcówki węży, jak przedstawiono na rysunku, pozostały włożone we wkłady na nogi. Jeśli urządzenie było zasilane zasilaczem, wyjmij go z gniazdka i przełącznika ręcznego.

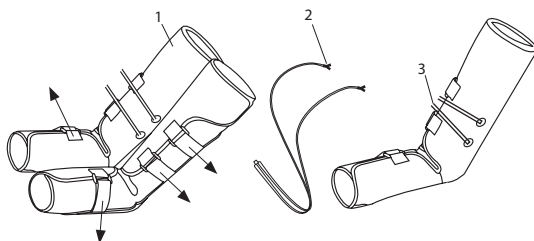

8. Czyszczenie i przechowywanie

8.1 Czyszczenie wkładów na nogi

- Przed każdym czyszczeniem wyłączaj urządzenie i wyjmuj węże pneumatyczne (z wyjątkiem krótkich końcówek węży) z wkładów na nogi i przełącznika ręcznego.
- Czyść wkłady na nogi miękką, lekko zwilżoną ściereczką. Do czyszczenia nie używać środków chemicznych ani środków o działaniu szorującym.
- Wkłady na nogi mogą być używane ponownie po całkowitym wyschnięciu.

8.2 Przechowywanie

- Jeżeli urządzenie nie będzie przez dłuższy czas używane, należy wyjąć baterie. Wyciek baterii może uszkodzić urządzenie.
- Nie zginaj węży pneumatycznych i wkładów na nogi zbyt mocno.
- Urządzenie należy przechowywać w chłodnym, wentylowanym miejscu, w oryginalnym opakowaniu.

9. Utylizacja

W związku z wymogami w zakresie ochrony środowiska urządzenia po zakończeniu eksploatacji nie należy wyrzucać wraz z odpadami domowymi. Urządzenie należy zutylizować zgodnie z dyrektywą o zużytych urządzeniach elektrycznych i elektronicznych – WEEE (Waste Electrical and Electronic Equipment). W razie pytań należy zwrócić się do odpowiedniej instytucji odpowiedzialnej za utylizację.



Zużyte, całkowicie rozładowane baterie należy wyrzucać do specjalnie oznakowanych pojemników zbiorczych, przekazywać do punktów zbiórki odpadów specjalnych lub do sklepu ze sprzętem elektrycznym. Jest to wymóg prawny.

Na bateriach zawierających szkodliwe związki znajdują się następujące oznaczenia:

Pb = bateria zawiera ołów, Cd = bateria zawiera kadm, Hg = bateria zawiera rtęć.





10. Co należy zrobić w przypadku problemów?



Problem	Możliwa przyczyna	Rozwiązanie
Wkłady na nogi nie są napompowane	Baterie są wyczerpane	Wymień baterie w przełączniku ręcznym.
	Zasilacz nie jest podłączony	Umieścić zasilacz w odpowiednim gniazdku.
	Węże pneumatyczne nie zostały prawidłowo podłączone	Podłącz węże pneumatyczne ponownie.
Podczas stosowania diody LED minutnika na urządzeniu ręcznym zaczną migać i urządzenie wyłączy się	Baterie są wyczerpane	Wymień baterie w przełączniku ręcznym.

Jeśli problem nie został wymieniony na liście, prosimy o kontakt z naszym działem obsługi klienta.

11. Dane techniczne

Ciśnienie wkładu	maks. 130 mmHg (przy prawidłowym użytkowaniu zgodnie z opisem w rozdziale 7.1.)
Wielkość wkładu	29–53 cm
Czas trwania minutnika	10–30 minut z odchyleniem $\pm 10\%$
Zasilanie w napięcie w trybie bateryjnym	6 V DC (4 x baterie 1,5 V $\equiv \equiv \equiv$ AA (alkaliczne typu LR06))
Dopuszczalne warunki eksploatacyjne	Od $+5^{\circ}\text{C}$ do $+40^{\circ}\text{C}$, 15–93% względnej wilgotności powietrza (bez kondensacji), ciśnienie otoczenia 700–1060 hPa.
Dopuszczalne warunki w miejscu przechowywania	Od -25°C do $+70^{\circ}\text{C}$, 0–93% względnej wilgotności powietrza (bez kondensacji), ciśnienie otoczenia 700–1060 hPa.
Dopuszczalne warunki transportu	Od -10°C do $+40^{\circ}\text{C}$, 15–93% względnej wilgotności powietrza (bez kondensacji), ciśnienie otoczenia 700–1060 hPa.
Wymiary	Wkłady na nogi: 61 x 67 x 0,5 cm Przełącznik ręczny: 17 x 7,7 x 3 cm
Waga łączna	ok. 1400 g (bez zasilacza)
Klasa bezpieczeństwa	
Klasyfikacja	Typ BF 

12. Zasilacz

Zasilanie w napięcie w trybie sieciowym	Wejście: 100–240V~ 50/60 Hz, 200 mA Wyjście: 6V DC, 500mA
Bieguny	
Klasa bezpieczeństwa	

Standardy wykonania

Niniejszy produkt jest zgodny z następującymi normami i regulacjami:

- EN 60601-1: 2006 + A1: 2013 Elektryczne urządzenia medyczne – część 1: Ogólne ustalenia dotyczące bezpieczeństwa wraz z istotnymi danymi z zakresu wydajności.
- EN 60601-1-11: 2010 Elektryczne urządzenia medyczne – ogólne ustalenia dotyczące bezpieczeństwa wraz z istotnymi danymi z zakresu wydajności – norma uzupełniająca: Wymagania dotyczące elektrycznych urządzeń medycznych oraz elektrycznych systemów medycznych do zastosowań medycznych w domu.
- EN 60601-1-2: 2015 Elektryczne urządzenia medyczne – część 1-2: Ogólne postanowienia dotyczące bezpieczeństwa – norma uzupełniająca: Kompatybilność elektromagnetyczna – wymogi i kontrole.

Electromagnetic Compatibility Information

This product can only use specified power supply and components. If different power supply or component is used, then the electromagnetic emission and immunity to interference of the product might be affected.

Under normal working environment and the existence of other equipments, the product can work normally, but its therapeutic function may be affected. In order to avoid being disturbed by other equipments, we suggest that you pay attention to the following matters while using the product:

- under room temperature
- please connect to 100-240 VAC power supply or use 4 AA (LR6) dry batteries
- avoid placing the product near electromagnetic field (such as mobile phone, microwave oven).

Table 1

For all ME EQUIPMENT and ME SYSTEMS

<i>Guidance and manufacture's declaration – electromagnetic emission</i>		
The device is intended to be used in the following specified electromagnetic environment, buyer or user should make sure that it's being used in such electromagnetic environment.		
Emissions test	Compliance	Electromagnetic environment – Manual
RF emissions CISPR 11	Group 1	The device is suitable to be used in all facilities, including household and public low-voltage power supply network which is directly connected to residence for domestic use.
RF emissions CISPR 11	Class B	
Harmonic emissions IEC 61000-3-2	Class A	
Voltage fluctuations/ flicker emissions IEC 61000-3-3	Complies	

Table 2

<i>Guidance and manufacturer's declaration – electromagnetic immunity</i>			
The device is intended to be used in the following specified electromagnetic environment, buyer or user of the device should make sure that it's being used in such electromagnetic environment.			
Immunity test	IEC 60601 test level	Compliance level	Electromagnetic environment – guidance
Electrostatic discharge (ESD) IEC 61000-4-2	±6 kV contact ±8 kV air	±6 kV contact ±8 kV air	Floors should be wood, concrete or ceramic tile. If floors are covered with synthetic material, the relative humidity should be at least 30%.
Electrical fast transient/burst IEC 61000-4-4	Electrical fast transient/burst IEC 61000-4-4	±2kV for power supply lines	Mains power quality should be that of a typical commercial or hospital environment.
Surge IEC 61000-4-5	± 1kV line(s) and neutral	± 1kV line(s) and neutra	Mains power quality should be that of a typical commercial or hospital environment.
Voltage dips, short interruptions and voltage variations on power supply input lines IEC 61000-4-11	<5 % U_T (>95 % dip in U_T) for 0.5 cycle 40 % U_T (60 % dip in U_T) for 5 cycles 70 % U_T (30 % dip in U_T) for 25 cycles <5 % U_T (>95 % dip in U_T) for 5 s	<5 % U_T (>95 % dip in U_T) for 0.5 cycle 0 % U_T (60 % dip in U_T) for 5 cycles 70 % U_T (30 % dip in U_T) for 25 cycles 5 % U_T (>95 % dip in U_T) for 5 s	Mains power quality should be that of a typical commercial or hospital environment. If the user of the Neck Electronic Muscle Stimulator requires continued operation during power mains interruptions, it is recommended that the Neck Electronic Muscle Stimulator be powered from an uninterruptible power supply or a battery.
Power frequency (50Hz/60Hz) magnetic field IEC 61000-4-8	3 A/m	3 A/m	Power frequency magnetic fields should be at levels characteristic of a typical location in a typical commercial or hospital environment.
NOTE: U_T is the a.c. mains voltage prior to application of the test level.			

Table 3

Guidance and manufacturer's declaration – electromagnetic immunity

The device is intended for use in the electromagnetic environment specified below. The customer or the user of the device should assure that it is used in such an environment.

Immunity test	IEC 60601 test level	Compliance level	Electromagnetic environment – guidance
Conducted RF IEC 61000-4-6	3 V _{rms} 150 kHz to 80 MHz	3V _{rms}	Portable and mobile RF communications equipment should be used no closer to any part of the device, including cables, than the recommended separation distance calculated from the equation applicable to the frequency of the transmitter. Recommended separation distance: $d = 1.2 \sqrt{P}$ $d = 1.2 \sqrt{P}$ 80 MHz to 800 MHz $d = 2.3 \sqrt{P}$ 800 MHz to 2.5 GHz
Radiated RF IEC 61000-4-3	3 V/m 80 MHz to 2.5 GHz	3V/m	Where P is the maximum output power rating of the transmitter in watts (W) according to the transmitter manufacturer and d is the recommended separation distance in meters (m). Field strengths from fixed RF transmitters, as determined by an electromagnetic site survey, ^a should be less than the compliance level in each frequency range. ^b Interference may occur in the vicinity of equipment marked with the following symbol: 
NOTE 1 At 80 MHz and 800 MHz, the higher frequency range applies.			
NOTE 2 These guidelines may not apply in all situations. Electromagnetic propagation is affected by absorption and reflection from structures, objects and people.			
^a Field strengths from fixed transmitters, such as base stations for radio (cellular/cordless) telephones and land mobile radios, amateur radio, AM and FM radio broadcast and TV broadcast cannot be predicted theoretically with accuracy. To assess the electromagnetic environment due to fixed RF transmitters, an electromagnetic site survey should be considered. If the measured field strength in the location in which the device is used exceeds the applicable RF compliance level above, the device should be observed to verify normal operation. If abnormal performance is observed, additional measures may be necessary, such as re-orienting or relocating the device.			
^b Over the frequency range 150 kHz to 80 MHz, field strengths should be less than 3 V/m.			

Table 4

The recommended isolation distance between portable and mobile RF communication device and device

This device is intended to be used in electromagnetic environment where RF interference is controlled, and according to the maximum output power of communication equipment, buyer or user of this product can avoid electromagnetic interference by maintaining the minimum distance between portable and mobile RF communication equipment (transmitter) and device.

Rated maximum output power of transmitter (W)	Separation distance according to frequency of transmitter (m)		
	150 kHz to 80 MHz $d = 1.2 \sqrt{P}$	80 MHz to 800 MHz $d = 1.2 \sqrt{P}$	800 MHz to 2.5 GHz $d = 2.3 \sqrt{P}$
0.01	0.12	0.12	0.23
0.1	0.38	0.38	0.73
1	1.2	1.2	2.3
10	3.8	3.8	7.3
100	12	12	23

For rated maximum output power of transmitter that's not listed in the above chart, the recommended isolation distance d (unit is meter/m) can be determined by corresponding equation in transmitter frequency column, P in the equation refers to maximum rated output power of transmitter provided by its manufacturer (unit is watt/W).

NOTE 1 When the frequency is 80 MHz or 800 MHz, the equation of higher frequency should be adopted.

NOTE 2 This guidance can't possibly fit into all situations. Electromagnetic transmission is affected by buildings, objects, and absorption and reflection of human body.

