

NOTICE D'UTILISATION

Français



ATTENTION: Ce téléphone peut être destiné aux personnes ayant des problèmes auditifs. Il possède un écouteur à volume variable. A la première utilisation, assurez-vous que le volume du combiné soit réglé au minimum. Les personnes malentendantes pourront par la suite augmenter le volume pour l'adapter à leur besoin.

Félicitations	4
Consignes de sécurité	5
Branchements	7
Emplacement des contrôles	9
Description des touches	12
Description de l'écran LCD	13
Fonction Veilleuse de Nuit	14
Fixation murale	15
Fonctions de base	16
- Passer un appel	16
- Recevoir un appel	19
- Couper le microphone	19
Utiliser la fonction Amplification du Combiné	20
Utiliser le téléphone avec un appareil auditif	21
Utiliser la Prise Casque	22
Mode Ecoute amplifiée	23
Mode Mains libres	24
- Mise en attente	25
Réglage de la Sonnerie	26
Touches mémoire	28
Fonction Rappel « R »	32
Identifiant de l'appelant	33

Sommaire

Répertoire Téléphonique	35
Fonctions des menus	39
- Navigation dans les menus	39
Détail des différents menus	40
Réglage de l'afficheur	41
Réglage du téléphone	44
Réglage de la date et de l'heure	47
Réglages vocaux	48
Réglage de la fonction SOS	52
Télécommande	57
Fonctions avancées	58
- Double appel	58
- Conversation à trois	58
- Prendre un appel avec la télécommande	59
Fonctions Principales	60
Dépannage	61
Déclaration de conformité	63
Informations générales	64

Félicitations

Vous venez de faire l'acquisition d'un équipement de qualité. Nous vous conseillons de lire attentivement cette notice, pour découvrir en détail toutes les fonctionnalités de votre nouveau téléphone SERENITIES.



Consignes de sécurité

Consignes de sécurité

Pour limiter le risque d'électrocution et de blessure, nous vous invitons à respecter ces quelques règles de sécurité de base avant d'utiliser votre téléphone :

1. Lisez attentivement et suivez les instructions de cette notice.
2. L'appareil peut amplifier la réception du combiné jusqu'à un volume très élevé. Assurez-vous que chaque personne utilisant le téléphone connaisse bien le fonctionnement de l'amplificateur. Nous conseillons de régler le volume au minimum (faible) lorsque vous n'utilisez pas le téléphone. Avertissez les personnes pouvant être amenées à se servir de l'appareil qu'une mauvaise utilisation pourrait entraîner une perte d'audition.
3. Débranchez l'appareil avant de le nettoyer à l'aide d'un chiffon légèrement humide. N'utilisez pas de produit nettoyant liquide ou en aérosol.
4. N'utilisez pas le téléphone dans une pièce humide, ni dans un environnement présentant un risque d'explosion.
5. En cas de panne, débranchez le téléphone de la prise murale, et faites-le vérifier par un réparateur agréé.
6. Raccordez uniquement le téléphone à une prise électrique du type indiqué dans la notice d'utilisation.
7. Ne posez aucun objet sur les cordons d'alimentation. Installez le téléphone à un endroit où personne ne risque de marcher ni de trébucher sur les cordons.
8. Ne surchargez pas les prises murales ou blocs multiprises : cela augmente le risque d'incendie ou d'électrocution.
9. N'insérez aucun objet dans les ouvertures du téléphone. Vous risqueriez de toucher des points de contact électrique, ou de mettre certaines pièces en court-circuit, et de provoquer ainsi un incendie ou un court-circuit.

Consignes de sécurité

10. Veillez à ne jamais renverser de liquide sur le téléphone.
11. Maintenez l'appareil hors de portée des enfants.
12. Respectez les conditions d'utilisation données dans la notice.
13. Cessez d'utiliser le téléphone s'il a été endommagé .

Branchements

Vérifiez le contenu de la boîte du téléphone

Vous devez y trouver les éléments suivants :

- 1 combiné avec cordon, 1 base de téléphone
- 1 cordon de ligne téléphonique + Adaptateur PTT
- 1 notice d'utilisation
- 1 télécommande : appels SOS
- 1 adaptateur secteur (7,5VDC)

Choisir un emplacement

Choisissez pour l'appareil un emplacement permettant de voir facilement l'écran d'affichage et le voyant lumineux de sonnerie.

Choisissez un emplacement qui ne gêne pas vos activités quotidiennes.

Installation de l'adaptateur secteur

Vous devez connecter l'adaptateur secteur pour avoir un fonctionnement correct ainsi que les informations et menus affichés à l'écran (l'icône secteur s'allume).

ATTENTION : Commencez toujours par brancher le cordon d'alimentation au dos du téléphone avant de raccorder l'adaptateur à une prise électrique 230V.

Pour débrancher l'appareil, commencez toujours par débrancher l'adaptateur de la prise secteur 230V avant de déconnecter le cordon du téléphone.

Installation des batteries dans la base

Placez 4 batteries standard rechargeables AAA de 1.2V/600-800mA (non fournies) qui permettront de garantir le fonctionnement de l'appareil durant quelques heures lors d'une coupure secteur.

L'icône batterie est allumée et clignote lorsque la batterie est en charge et fixe si elles sont chargées (adaptateur secteur branché).

En cas de coupure secteur, l'icône batterie devient fixe avec indication par les 3 barres du niveau de charge des batteries.

ATTENTION : Ne jamais utiliser des piles non rechargeables qui risqueraient de couler et donc de détruire l'appareil.

Il faut quelques heures après le branchement de l'appareil pour avoir les batteries correctement chargées et permettre ainsi le fonctionnement correct en cas de coupure secteur.

Branchement du cordon de ligne téléphonique

Branchez la petite extrémité du cordon téléphonique à l'arrière du téléphone. Branchez l'autre extrémité du cordon à une prise téléphonique murale (avec l'adaptateur PTT si nécessaire).

ATTENTION : Le cordon PTT doit toujours être branché en dernier c'est-à-dire une fois l'adaptateur secteur puis les batteries connectés.

Emplacement des contrôles

Emplacement des contrôles

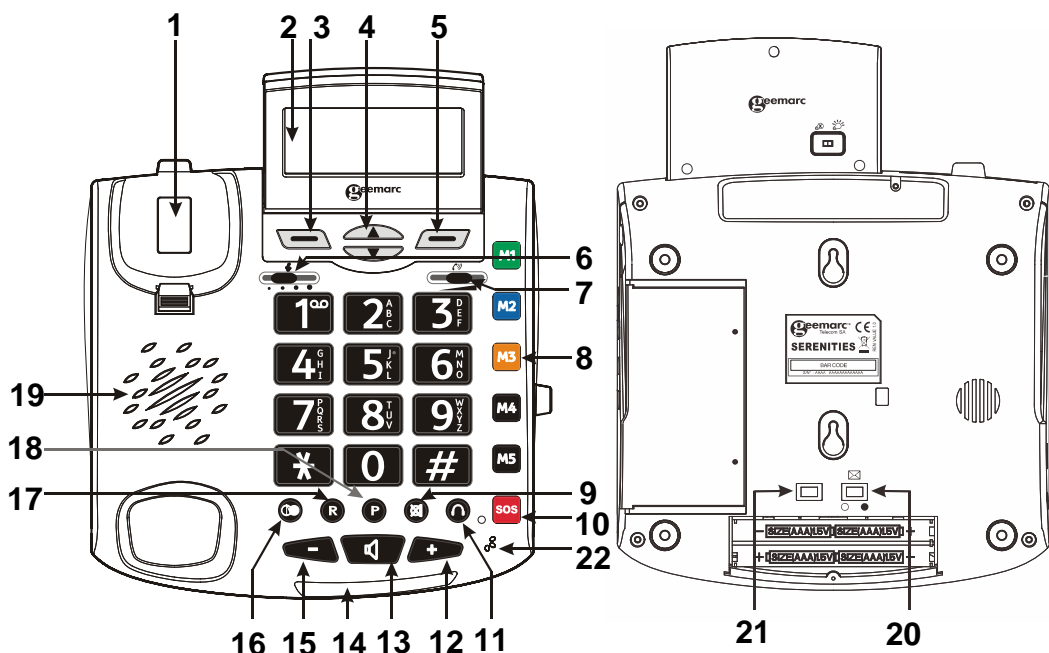

1. Commutateur de ligne
2. Ecran LCD grand format
3. Touche de fonction écran à gauche
4. Défilement haut/bas
5. Touche de fonction écran à droite
6. Réglage de la tonalité de réception
7. Réglage du volume de réception
8. Mémoires directes (M1 à M5)
9. Touche secret microphone
10. Touche SOS + LED (appel d'urgence)

Emplacement des contrôles

11. Touche d'écoute casque (casque non fourni)
12. Touche d'augmentation du volume haut-parleur
13. Touche haut-parleur (écoute amplifiée ou mains libres)
14. Voyant rouge pour message en attente / nouvel appel
15. Touche de diminution du volume haut-parleur
16. Touche de recomposition automatique « BIS »
17. Touche Rappel « R » (fonction opérateur)
18. Touche pause « P »
19. Haut-parleur
20. Interrupteur Marche/Arrêt du voyant Journal (appels en absence)
21. Bouton d'enregistrement d'une nouvelle télécommande avec la base
22. Microphone

Emplacement des contrôles

Emplacement des contrôles (suite)

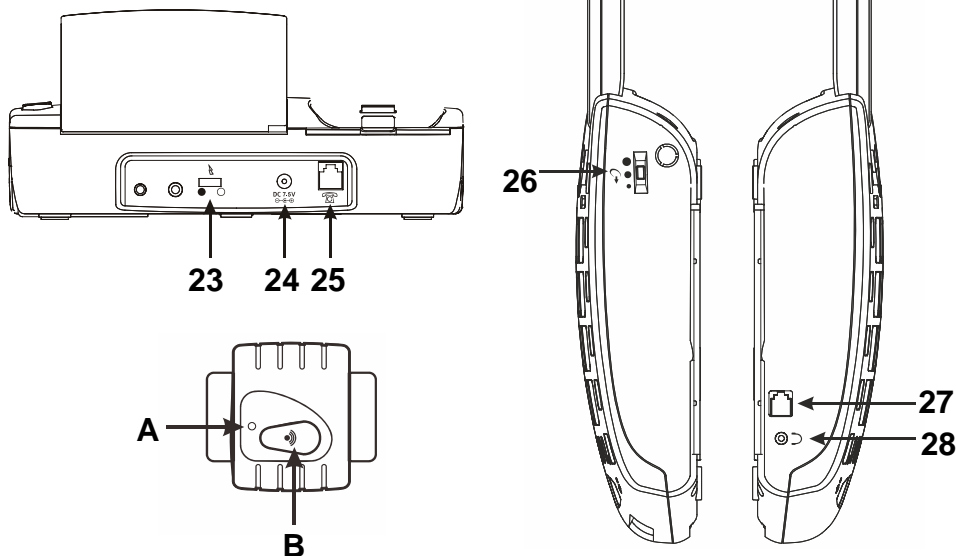

23. Interrupteur du flash lumineux de sonnerie

24. Prise d'alimentation 7.5VDC (adaptateur secteur)

25. Prise pour Cordon de ligne PTT

26. Contrôle du volume d'émission en conversation (-4dB, normal, +4dB)

27. Prise Combiné









28. Prise Casque

A -> Voyant télécommande

B -> Bouton SOS télécommande

Description des touches

Description des touches

	Appeler/Répondre/Raccrocher (fonction mains libres). Active le haut-parleur en cours de conversation, voir page 23.
	Rappel des derniers numéros « BIS », (maxi 10 numéros) voir page 17.
	Navigateur : accès aux différentes options des menus. Accès à la liste des appels entrants,..... voir page 39.
	Exécutent la fonction indiquée par le texte affiché juste au-dessus (sur la ligne du bas de l'écran).
	Appuyez sur cette touche pour couper temporairement le microphone (touche Secret).
	Ces cinq touches sont utilisées comme touche de raccourci de numérotation (mémoires directes).
	Insère une pause pendant la prénumérotation.
	Cette touche permet de transférer une conversation sur un standard, ou de passer d'un correspondant à un autre si la fonction double appel est souscrite.
	Cette touche permet de valider la procédure d'appel d'urgence (numéros SOS).

Description de l'écran LCD

Description de l'écran LCD

En veille, l'écran LCD affiche les informations suivantes :

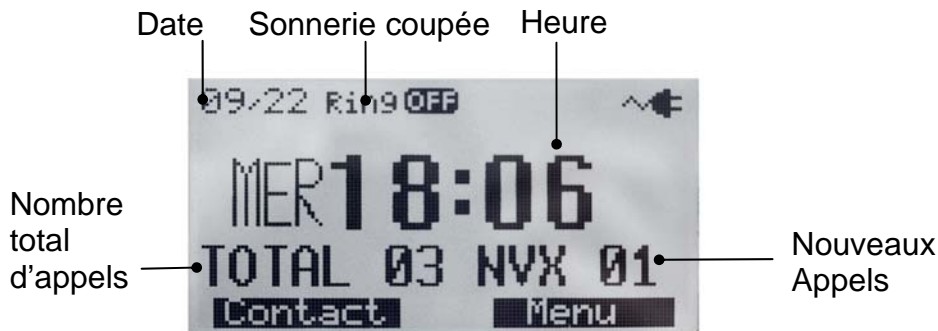

Si vous avez oublié de brancher le cordon de ligne, le texte **Pas de ligne** s'affiche à l'écran.

Quand vous appuyez sur la touche de fonction **Menu**, l'écran affiche le menu principal. Utilisez la touche **Haut** ou **Bas**  pour faire défiler les options du menu et sélectionner une option. Ensuite, appuyez sur **Select** pour confirmer.

Lorsque vous recevez un appel, l'écran affiche le numéro de téléphone et/ou le nom de l'appelant (si abonnement au service).

Cet écran vous indique le nombre total d'appels reçus et le nombre de nouveaux appels à consulter. Dans cet exemple, vous avez reçu 3 appels au total, dont 1 nouvel appel durant votre absence.

Si l'appelant a choisi de masquer son nom et son numéro, **Privé** s'affichera à l'écran.

Le message **Indisponible** s'affiche si un correspondant vous appelle depuis une zone sur laquelle l'opérateur téléphonique ne propose pas de service d'identifiant de l'appelant ou ne gère pas encore l'envoi d'informations sur les numéros d'appel vers votre zone (comme certains appels depuis l'étranger).

Fonction veilleuse

En position ON (marche), l'interrupteur de RÉTROÉCLAIRAGE situé à l'arrière de l'écran LCD permet d'activer en permanence l'éclairage de l'écran afin de pouvoir utiliser le téléphone comme une veilleuse.

Fixation murale

Fixation murale

1. Faites coulisser vers le haut l'ergot de maintien du combiné hors de son logement et retournez-le (rotation à 180°). Puis remettez-le en place, de manière à faire dépasser l'ergot vers le haut (voir **figure 1**). De cette façon, le combiné restera bien en place une fois l'appareil fixé au mur.
2. Percez deux trous au mur, espacés de 80 mm sur une ligne verticale. Fixez-y deux chevilles et deux vis (non fournies). Laissez dépasser la tête des vis de 5 mm environ.
3. Engagez les trous situés à l'arrière du téléphone sur les têtes de vis et appuyez l'appareil vers le bas, pour le positionner fermement (voir **figure 2**).

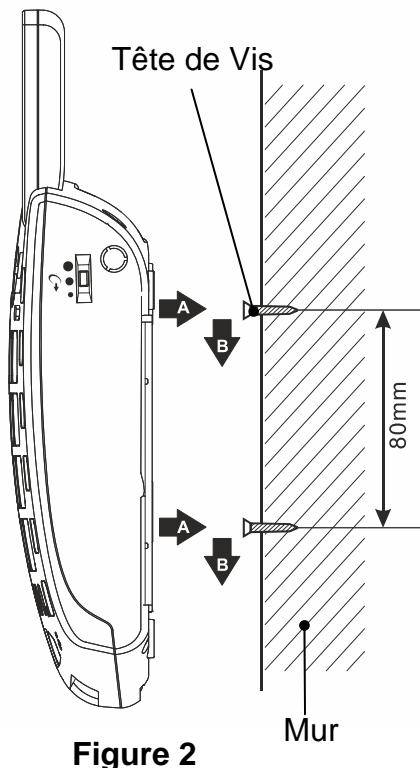
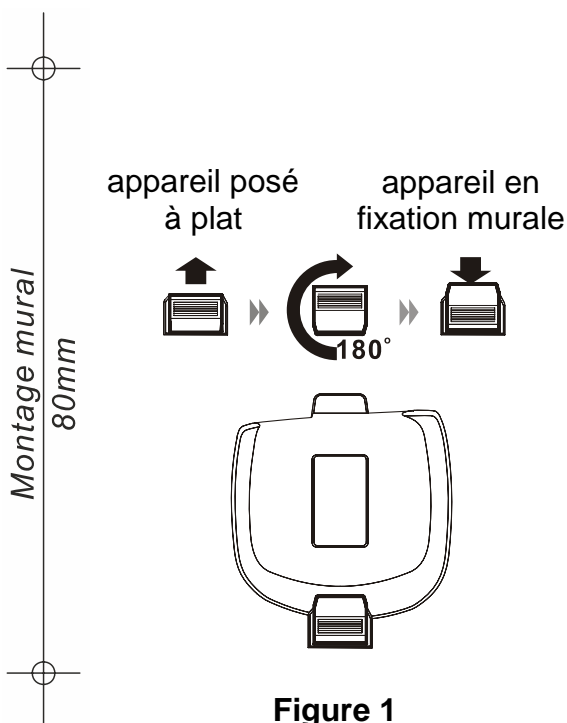

Passer un appel

1. Pour passer un appel, décrochez le combiné, vérifiez la tonalité et réglez le son du téléphone (voir page 20).
2. Vous pouvez composer un numéro manuellement ou appuyer sur une des touches mémoires (voir page 28).
3. Pour terminer un appel, reposez simplement le combiné sur la base.

Vous pouvez également composer le numéro de téléphone de votre correspondant lorsque l'appareil est en veille, ce qui vous permet éventuellement de le corriger en cas d'erreur avant la numérotation. Voici comment faire :

1. Combiné raccroché, composez un numéro de téléphone (jusqu'à 32 chiffres). Vérifiez-le. Si vous avez fait une erreur en composant le numéro, appuyez sur la touche de fonction **Effacer** pour le modifier.
2. Une fois que le numéro affiché à l'écran est correct, vous pouvez décrocher le combiné ou bien appuyer sur la touche

Haut-parleur  pour passer en conversation mains libres.

Fonctions de base



Rappel du dernier numéro (BIS)

La touche  (BIS) permet de rappeler rapidement le dernier numéro que vous avez composé.

1. décrochez le combiné pour obtenir la tonalité.
2. Appuyez sur la touche . Le téléphone peut recomposer automatiquement le dernier numéro.



Nota : Les numéros supérieurs à 17 chiffres ainsi que le numéro 119 (enfance maltraitée) ne seront pas mémorisés dans la mémoire BIS.

Composer un numéro à partir du journal des 10 derniers numéros composés

1. Appuyez sur la touche  à partir de l'écran de veille.
2. Appuyez plusieurs fois sur la touche **Haut** ou **Bas**  pour afficher le numéro que vous voulez composer.

Utiliser les options du journal des derniers numéros composés

Les options du journal des appels vous permettent d'enregistrer un numéro dans le répertoire ou d'effacer un numéro de la liste des appels.

1. Appuyez sur la touche .
2. Appuyez plusieurs fois sur la touche **Haut** ou **Bas**  pour afficher le numéro souhaité.
3. Lorsque l'écran affiche le numéro, appuyez sur la touche de fonction **Options** pour sélectionner l'option de votre choix :
 - **Supprimer** : vous permet de supprimer le numéro sélectionné.
 - **Tout effacer** : vous permet de supprimer intégralement le journal des 10 derniers numéros composés.
 - **Enregistrer** : vous permet d'ajouter le numéro au répertoire téléphonique. Saisissez le nom que vous voulez associer à ce numéro, puis appuyez sur la touche **Sauver**.
4. Pour quitter, appuyez sur la touche **Retour**.

Fonctions de base

Recevoir un appel

Lorsque vous recevez un appel, la sonnerie du téléphone retentit, et le voyant lumineux de sonnerie clignote.

1. Pour prendre la communication, décrochez le combiné, et parlez.
2. Réglez le son de l'appareil si nécessaire (voir page 20).
3. Pour mettre fin à la communication, reposez simplement le combiné sur la base.

Couper le microphone (Secret)

Cette touche  permet de couper ponctuellement le microphone en cours de communication : votre correspondant ne pourra plus vous entendre.

Pour couper le microphone : appuyez sur la touche  en cours de conversation. Le texte « **Secret** » s'affiche à l'écran.

Pour désactiver le mode secret : appuyez sur la touche . Le téléphone fonctionne à nouveau normalement.

Réglage du niveau d'émission

Lors d'une conversation combiné et afin de mieux vous faire entendre par votre correspondant, en pressant sur le bouton référence 26 (page 11), vous pouvez régler le niveau d'émission du téléphone plus ou moins fort (-4dB, normal, +4dB).

Utiliser la fonction amplification du Combiné

Votre téléphone est équipé d'un système d'amplification de la réception du combiné pour répondre à vos besoins.

Pendant une conversation, vous pouvez ajuster la réception du combiné à l'aide des boutons situés sous le navigateur de l'écran de la base. Réglez le contrôle de Volume et le contrôle de Tonalité pour adapter le son à votre audition.

Le volume de réception dans le combiné peut alors être ajusté de 0 à 30dB. (lorsque l'amplification dépassera 15dB, l'information « **Mode amplifié** » sera affichée pendant 5 secondes).

Le contrôle de **TONALITE** permet de renforcer en réception les graves ou les aigus du combiné.

ATTENTION : Ce téléphone permet d'obtenir un niveau sonore très élevé (fort). L'exposition répétée à un son amplifié de plus de 15 dB peut être dangereuse pour les personnes ne souffrant pas de problèmes d'audition ou les enfants . Réglez le volume sonore au minimum lorsque vous n'en avez pas le besoin .

Utilisation d'un appareil auditif

Utilisation d'un appareil auditif

Le combiné du téléphone est compatible avec les appareils auditifs équipés d'une boucle magnétique (télécoil ou T-coil).

Réglez votre appareil auditif sur la position "T" et maintenez bien le combiné contre votre appareil auditif.

Utilisation de la prise casque

Le téléphone est équipé d'une prise casque multifonctions très pratique.

La prise est amplifiée : vous pouvez donc régler le volume et la tonalité de la même façon que pour un combiné.



La prise casque (Jack 2.5mm) permet de raccorder la plupart des casques / micro du commerce. Grâce à cette prise, vous pourrez écouter et parler à l'aide de votre casque comme en mains-libres.

Mode Ecoute Amplifiée

Mode Ecoute Amplifiée (haut-parleur)

En cours de conversation, vous pouvez activer le haut-parleur intégré au téléphone. Cette fonctionnalité vous permet de faire partager la communication avec d'autres personnes autour de la base.

Pour activer le mode Ecoute amplifiée en cours de conversation combiné , appuyer sur la touche **Haut-parleur**  (Appui bref) , la conversation sera alors également transmise via le haut-parleur .

Pour régler le volume du haut-parleur, utiliser les touches  et  autour de la touche **Haut-parleur**. (il n'y a pas d'indication pour le niveau du volume haut-parleur sur l'afficheur en mode Ecoute amplifiée).

Pour désactiver le mode Ecoute amplifiée, re-appuyer sur la touche **Haut-parleur**  (Appui bref) , la conversation reprendra normalement en mode combiné.

Sinon raccrocher le combiné en fin de conversation désactivera également la fonction Ecoute amplifiée.

Nota : Lorsque le mode Ecoute amplifiée est activé , le réglage de Tonalité combiné est forcé en niveau Normal et seul le réglage Volume du combiné est alors possible dans ce cas.



Mode mains libres

- **Au repos** : Pour activer le mode mains libres, appuyer sur la touche **Haut-parleur**  (appui bref), un symbole haut-parleur apparaît sur l'écran à droite de l'indicateur de Volume. Le téléphone est alors en mode mains libres et vous pouvez initialiser un appel et une conversation sans utiliser le combiné.

- **En Conversation** : Pour basculer en mode Mains libres, appuyer sur la touche **Haut-parleur**  (appui long) jusqu'à l'apparition du symbole haut-parleur sur l'écran à droite de l'indicateur de Volume combiné, raccrocher alors le combiné pour basculer la conversation combiné en mode mains libres.

Pour désactiver le mode mains libres et reprendre la conversation normalement, il vous suffit de décrocher le combiné. Le symbole haut-parleur disparaît de l'écran.

Sinon appuyer sur la touche **Haut-parleur**  (appui bref), pour désactiver le mode mains libres et libérer la ligne (retour au mode repos).

En mode haut-parleur, vous pouvez régler le volume du haut-parleur à l'aide des touches  et  situées autour de la touche **Haut-parleur**  .

(le niveau de réglage du haut-parleur en mains libres peut être contrôlé par l'indicateur de Volume sur l'écran).

Mise en attente

En cours de conversation, vous pouvez appuyer sur la touche de fonction **attente** pour mettre votre correspondant en attente durant 20s (pour par exemple vous permettre de décrocher un autre téléphone en parallèle connecté sur la même ligne). L'écran affiche alors le message **appel en attente**. Vous pouvez maintenant raccrocher le combiné sans interrompre l'appel et après ces 20s, le téléphone retournera automatiquement en mode repos.

Pour reprendre la conversation, il vous suffit d'appuyer sur la touche de fonction **libérer** avant ce délai de 20s écoulé (sinon la conversation sera coupée).

Réglage de la sonnerie

Vous pouvez choisir une mélodie et régler le volume de sonnerie. Vous pouvez également désactiver le volume et couper la sonnerie (**sonnerie éteinte**).

1. Appuyez sur la touche de fonction pour afficher le menu principal.
2. Sélectionner **Rég. Téléphone** et appuyer sur la touche **Select**.
3. Appuyez sur la touche **Select** pour sélectionner **Mélodie**. Appuyez une nouvelle fois sur la touche **Select** pour choisir **Volume**. Sept réglages sont possibles : sonnerie Eteinte et les niveaux de sonnerie de faible à plus fort (1 à 5). À chaque pression sur la touche **Haut** ou **Bas**, le téléphone sonne pour vous faire entendre le niveau de volume choisi.
4. Appuyez sur la touche de fonction **Select** pour confirmer votre choix.
5. Appuyez sur la touche **Bas** pour choisir **Mélodie Sonnerie**, et confirmez avec **Select**.
6. Appuyez plusieurs fois sur la touche **Haut** ou **Bas** pour sélectionner la mélodie de votre choix. À chaque pression sur la touche **Haut** ou **Bas**, le téléphone sonne pour vous faire entendre la mélodie choisie.
7. Appuyez sur la touche **Select** pour confirmer et revenir au menu précédent.

Vous pouvez également régler le volume de la sonnerie lorsque le téléphone est en veille, en utilisant les contrôles de volume **+** ou **-** situés sur le devant de la base du téléphone. Le volume de sonnerie actuellement sélectionné s'affichera à l'écran. Par exemple : Volume 1.

Réglage de la sonnerie

ATTENTION : le volume de sonnerie est très puissant, et peut entraîner des pertes d'audition. Ne placez jamais votre oreille trop près du haut-parleur.

Nota : Cette mélodie et son niveau de sonnerie sélectionnés ci-dessus, seront ceux affectés par défaut aux contacts enregistrés dans le répertoire téléphonique sous « **Pas de Son VIP** ».

Le téléphone vous permet de programmer 5 numéros que vous utilisez fréquemment en mémoires Directes →M1 à M5, ainsi que 10 autres numéros affectés à chacune des touches de numérotation du clavier par un appui long : Mémoires clavier →P1 à P10.

Chaque mémoire peut enregistrer un numéro comportant jusqu'à 24 chiffres.

Affecter un numéro à une touche Mémoire Directe (M1 à M5)

1. En mode raccroché, utilisez le clavier numérique pour composer le numéro que vous voulez enregistrer. La touche **effacer** vous permet de modifier la saisie.
2. Appuyez sur une des touches mémoires (**M1~M5**) et maintenez-la enfoncée. L'écran affiche alors **Numéro** ainsi que le numéro de téléphone. Appuyez sur **Sauver** pour enregistrer ou **Effacer** pour modifier
3. L'écran affiche alors **Nom** : entrez le nom que vous voulez associer à ce numéro. La touche **Effacer** vous permet de modifier la saisie.
4. Appuyez sur la touche **Sauver** pour confirmer votre choix.
5. Choisissez la mélodie que vous désirez affecter à ce numéro en utilisant les touches **Haut** ou **Bas** et appuyer sur **Select** pour valider. «**Pas de Son VIP**» : correspondra à la mélodie et au niveau de sonnerie sélectionnés par défaut dans le réglage de sonnerie du téléphone (voir page 26).

Touches mémoires

Remarque : un nouvel enregistrement dans une mémoire efface automatiquement le précédent numéro enregistré.

Affecter un numéro à une touche Mémoire clavier (P1 à P10)

1. En mode raccroché, utilisez le clavier numérique pour composer le numéro que vous voulez enregistrer. La touche **effacer** vous permet de modifier la saisie.

2. Appuyez sur la touche secret  puis sur la touche de numérotation clavier (0 à 9) que vous voulez enregistrer. L'écran affiche alors **Numéro** ainsi que le numéro de téléphone.

Appuyez sur **Sauver** pour enregistrer ou **Effacer** pour modifier.

3. L'écran affiche alors **Nom** : entrez le nom que vous voulez associer à ce numéro. La touche **Effacer** vous permet de modifier la saisie.

4. Appuyez sur la touche **Sauver** pour confirmer votre choix.

5. Choisissez la mélodie que vous désirez affecter à ce numéro en utilisant les touches **Haut** ou **Bas** et appuyer sur **Select** pour valider. «**Pas de Son VIP**» : correspondra à la mélodie et au niveau de sonnerie sélectionnés par défaut dans le réglage de sonnerie du téléphone (voir page 26).

Composer un numéro mémorisé dans M1-M5

A partir de l'écran de veille, appuyez sur l'une des touches mémoires (**M1~M5**). L'écran affiche alors le numéro correspondant. décrochez le combiné ou appuyez sur la touche

Haut-parleur  pour composer le numéro.

Composer un numéro mémorisé dans P1-P10

A partir de l'écran de veille, appuyez et maintenez 2 secondes l'une des touches claviers (**P1-P10**). L'écran affiche alors le numéro correspondant. décrochez le combiné ou appuyez sur la

touche **Haut-parleur**  pour composer le numéro.

Utiliser les options Mémoires

1. A partir de l'écran de veille, appuyez sur l'une des touches mémoires (appui bref sur **M1~M5** ou appui long sur **P1~P10**)

2. Appuyez sur la touche **Options** pour sélectionner l'option de votre choix :

- **Ecouter le nom** : Si un enregistrement vocal du nom a été fait (voir ci-après « Enreg Le nom »), cela vous permet d'écouter les informations associées au contact sélectionné, par synthèse vocale. Sinon, il annoncera uniquement le numéro.

- **Enreg le nom** : permet de faire un enregistrement vocal du nom pour le contact de la mémoire sélectionnée.

Touches mémoires

- **Effacer le nom** : permet de supprimer le nom vocal que vous avez enregistré pour le contact sélectionné.
- **Editer** : permet de modifier le contact sélectionné.
- **Supprimer** : permet de supprimer la mémoire que vous avez sélectionnée.

Remarque :

- Si vous avez enregistré un nom vocal pour un contact, le symbole  s'affiche en bas à gauche de l'écran.

Fonction rappel « R »

Une fois la communication établie, une pression sur la touche R déclenche la fonction rappel. Cette fonction vous donne accès à certains services proposés par votre opérateur (ou votre PABX) ; par exemple le double appel, la conversation à 3, le transfert d'appel

Pour en savoir plus sur les services, contactez votre opérateur téléphonique.

Remarque :

- Cette touche fonctionne uniquement si votre téléphone est positionné en numérotation «fréquences vocales» (par défaut dans le menu, Numérotation => Fréq Vocale).
- Le temps du Flash de coupure de ligne pour le rappel R doit être réglé à 300ms pour la **France**. (par défaut dans le menu, Réglage Flash =>300ms).

Identifiant de l'appelant

Ce téléphone affiche automatiquement le numéro / nom de l'appelant, ainsi que la date et l'heure de l'appel. Le journal des appels peut enregistrer jusqu'à 30 entrées de 15 chiffres.

Les entrées du journal peuvent être transférées vers le répertoire (ou liées avec sa liste des contacts du répertoire => nom + information vocale du contact).

Important : pour utiliser cette fonctionnalité, vous devez avoir souscrit au service de présentation du numéro / nom auprès de votre opérateur.

Consultation du journal des appels entrants

Utilisez la touche **Haut** ou **Bas** pour parcourir le journal. Les appels sont affichés par ordre chronologique.

Appel d'un numéro à partir du journal des appels entrants

1. Utilisez la touche **Haut** ou **Bas** pour sélectionner le numéro souhaité. Ensuite ;
2. Décrochez le combiné ou appuyer sur la touche **Haut-parleur**



pour composer ce numéro.

Options du journal des appels entrants

1. Utilisez la touche **Haut** ou **Bas** pour sélectionner le contact souhaité.
2. Appuyez sur la touche **Options** pour choisir l'option de votre choix :
 - **Supprimer** : permet de supprimer le contact sélectionné du journal.
 - **Tout Effacer** : permet de supprimer toutes les entrées du journal.
 - **Enregistrer** : permet d'ajouter des contacts au répertoire du téléphone.

Remarque : si vous sélectionnez l'option **Tout Effacer**, l'écran affichera le message «Tout Effacer ?», pour vous inviter à confirmer votre choix. Appuyez sur la touche **Oui** pour confirmer ou **Non** pour annuler.

Répertoire téléphonique

Votre téléphone possède un répertoire qui vous permet d'enregistrer les numéros et noms des contacts que vous appelez le plus souvent : vous ne risquez plus de les oublier, et vous n'aurez plus à les composer au clavier !

Ajouter un contact au répertoire

1. À partir de l'écran de veille, composez le numéro de téléphone du nouveau contact (24 chiffres maximum), puis appuyez sur la touche **Sauver**.
2. L'écran affiche alors **Numéro** et le numéro du contact. Appuyez sur **Sauver** pour confirmer.
3. L'écran affiche alors **Nom** : Saisissez Le nom du contact que vous voulez utiliser, et appuyez sur la touche de fonction **Sauver** pour confirmer.
4. Sélectionnez la mélodie que vous souhaitez associer au contact et validez par **Select**. « **Pas de Son VIP** » : correspondra à la mélodie et niveau de sonnerie sélectionnés par défaut dans le réglage de sonnerie du téléphone (voir page 26).

Tableau des caractères

Pour saisir un caractère, appuyez une ou plusieurs fois sur la touche correspondante, en vous aidant du marquage sur le clavier ou du tableau suivant : une pression pour saisir le premier caractère de la touche, deux pressions pour le deuxième caractère et ainsi de suite.

Répertoire téléphonique

Touches Caractères, par ordre d'affichage

0	0				
1	(spc)	_	*	,	1
2	Aa	Bb	Cc	(2
3	Dd	Ee	Ff)	3
4	Gg	Hh	li	#	4
5	Jj	Kk	Ll	/	5
6	Mm	Nn	Oo	'	6
7	Pp	Qq	Rr	Ss	7
8	Tt	Uu	Vv	?	8
9	Ww	Xx	Yy	Zz	9

Remarque :

- Pour passer des minuscules aux majuscules, appuyez sur la touche * avant de saisir le caractère souhaité.
- Si vous devez taper deux fois la même lettre, ou taper une autre lettre à l'aide de la même touche, il vous suffit d'attendre quelques secondes : le curseur passera automatiquement au caractère suivant.
- Si vous faites une erreur pendant la saisie du nom ou du numéro, vous pouvez appuyer sur la touche de fonction **Effacer** pour corriger. À chaque pression sur cette touche, le caractère précédant le curseur est effacé.

Consultation du répertoire

1. A partir de l'écran de veille, appuyez sur la touche **Contact** pour accéder au répertoire téléphonique.
2. Appuyez plusieurs fois sur la touche **Haut** ou **Bas** jusqu'à sélectionner le contact souhaité.
3. Décrochez le combiné ou appuyez sur la touche **Haut-parleur**  pour composer le numéro.

Remarque :

- Si vous avez activé la fonctionnalité **Revue vocale**, à chaque pression sur la touche **Haut** ou **Bas**, le téléphone annoncera le nom vocal ou le numéro du contact en surbrillance.
- Une recherche alphanumérique sur le nom se fait en pressant la touche de numérotation dont le lettrage correspond à la première lettre du nom (recherche uniquement sur le 1^{er} caractère).

Utilisation des options du répertoire

1. Appuyez sur la touche de fonction **Contact** pour accéder au répertoire téléphonique.
2. Appuyez plusieurs fois sur la touche **Haut** ou **Bas** jusqu'à sélectionner le contact de votre choix.
3. Appuyez sur la touche **Options** pour sélectionner l'option de votre choix :
 - **Ecouter le Nom** : Si un enregistrement vocal du nom a été fait (voir ci-après - Enreg Le nom), cela vous permet d'écouter les informations associées au contact sélectionné par synthèse vocale. Sinon, il annoncera uniquement le numéro.
 - **Enreg le Nom** : permet de faire un enregistrement vocal du nom pour le contact sélectionné du répertoire.
 - **Effacer le Nom** : permet de supprimer le nom vocal que vous avez enregistré pour le contact sélectionné.
 - **Editer** : permet de modifier le contact sélectionné.
 - **Supprimer** : permet de supprimer le contact sélectionné.

Remarque :

Si vous avez enregistré un nom vocal pour un contact, le symbole



s'affiche en bas à gauche de l'écran.

Navigation dans les menus et Accéder aux options des menus

1. Pour afficher la liste déroulante d'un menu, appuyez sur la touche de fonction **Menu**.
2. Pour parcourir les options du menu, utilisez la touche **Haut** ou **Bas**.
3. Pour sélectionner une fonction ou un réglage du menu, appuyez sur la touche de fonction **Select** lorsque le menu de votre choix apparaît en surbrillance.
4. Répétez l'opération si nécessaire.

Quitter un menu :

Si vous appuyez sur la touche **Retour**, le téléphone reviendra à l'écran précédent.

Détail des menus

Rég afficheur

Langues (voir page 41)

Contraste (voir page 41)

Dim: X--->x (voir page 42)

Format heure (voir page 43)

Format date (voir page 43)

Rég Téléphone

Mélodie (voir page 44)

Signal d'Appel (voir page 44)

Réglage flash (voir page 45)

Numérotation (voir page 45)

Raccroché Auto (voir page 46)

Date & Heure (voir page 47)

Synthèse Vocale

Num Vocale (voir page 48)

Identité vocale (voir page 49)

Revue Vocale (voir page 50)

Langue Parlée (voir page 51)

Réglages SOS

Numéros SOS (voir page 53)

Annonce SOS (voir page 54)

Marche Auto (voir page 55)

Code sécurité (voir page 56)

Réglage de l'afficheur

Cette fonctionnalité vous permet de personnaliser les réglages de l'écran, pour adapter l'affichage à vos goûts et à vos besoins (langue, contraste, format de l'heure, format de la date et la dimension des caractères).

Réglage de la langue d'affichage

Le téléphone propose un affichage dans trois langues prédéfinies : Anglais, Français et Allemand. Vous pouvez modifier la langue d'affichage des textes des menus.

1. Appuyez sur la touche **Menu** pour afficher le menu principal.
2. Appuyez sur la touche **Select** pour sélectionner «Rég. Afficheur».
3. Appuyez sur la touche **Select** pour sélectionner « Langues ».
4. Appuyez plusieurs fois sur la touche **Haut** ou **Bas** pour parcourir les langues. Appuyez sur la touche de fonction **Select** pour sélectionner la langue de votre choix.

Réglage du contraste de l'écran

1. Appuyez sur la touche **Menu** pour afficher le menu principal.
2. Appuyez sur la touche **Select** pour sélectionner «Rég. afficheur ».
3. Appuyez sur la touche **Bas** pour sélectionner le choix «Contraste» puis sur **Select**.
4. Appuyez plusieurs fois sur la touche **Haut** ou **Bas** pour choisir l'un des 8 niveaux de contraste disponibles, puis appuyez sur la touche **Select**.

Réduire la taille des caractères

1. Appuyez sur la touche **Menu** pour afficher le menu principal.
2. Appuyez sur la touche **Select** pour sélectionner «Rég. afficheur ».
3. Appuyez plusieurs fois sur la touche **Haut** ou **Bas** pour sélectionner l'option «Dim:X--->x», puis appuyez sur la touche de fonction **Select**.
4. Appuyez plusieurs fois sur la touche **Haut** ou **Bas** pour choisir d'activer (Marche) ou de désactiver (Arrêt) la fonctionnalité, puis appuyez sur la touche de fonction **Select**.

Remarque :

Si vous avez choisi d'activer la fonction (Marche), lorsque vous composez un numéro en prénumérotation, la taille des caractères sera automatiquement réduite si le numéro comporte plus de 8 chiffres.

Réglage du format de l'heure

1. Appuyez sur la touche **Menu** pour afficher le menu principal.
2. Appuyez sur la touche **Select** pour sélectionner «Rég. afficheur».
3. Appuyez plusieurs fois sur la touche **Haut** ou **Bas** pour sélectionner l'option «Format Heure», puis appuyez sur la touche de fonction **Select**.
4. Appuyez sur la touche **Haut** ou **Bas** pour sélectionner le format «12 Heures» ou «24 Heures», puis confirmez avec **Select**.

Remarque :

Si vous avez choisi le format «12 heures», les lettres AM ou PM s'afficheront à droite de l'heure sur l'écran de veille.

Réglage du format de la date

1. Appuyez sur la touche **Menu** pour afficher le menu principal.
2. Appuyez sur la touche **Select** pour sélectionner «Rég. Afficheur».
3. Appuyez plusieurs fois sur la touche **Haut** ou **Bas** pour sélectionner l'option «Format Date», puis appuyez sur la touche de fonction **Select**.
4. Appuyez sur la touche **Haut** ou **Bas** pour sélectionner le format « MM / JJ » ou « JJ / MM », puis confirmez avec **Select**.

Réglage Volume et Mélodie de sonnerie

(voir page 26)

Réglage des bips du clavier

1. Appuyez sur la touche **Menu** pour afficher le menu principal.
2. Appuyez sur la touche **Select** pour sélectionner «Rég. Téléphone».
3. Appuyer sur la touche de fonction **Select** pour sélectionner « Mélodie »
4. Appuyez plusieurs fois sur la touche **Haut** ou **Bas** pour sélectionner «Bip Clavier», puis confirmez avec **Select**.
5. Appuyez sur la touche **Haut** ou **Bas** pour activer (Marche) ou désactiver (Arrêt) les Bips Clavier, et confirmez avec **Select**.

Signal d'appel (Appel en attente)

Permet d'activer ou non la fonction double appel (affichage numéro / nom d'une deuxième personne cherchant à vous joindre alors que vous êtes déjà en conversation -> Service opérateur nécessitant généralement un abonnement).

1. Appuyez sur la touche **Menu** pour afficher le menu principal.
2. Appuyez sur la touche **Select** pour sélectionner «Rég. Téléphone ».
3. Appuyer sur la touche **Bas** pour sélectionner «Appel en attente», puis confirmez avec **Select**. L'écran affiche alors les réglages enregistrés.
4. Appuyez sur la touche **Haut** ou **Bas** pour activer (Marche) ou désactiver (Arrêt) la fonction d'appel en attente, et confirmez avec **Select**.

Réglages du téléphone

Réglage du Flash de coupure (rappel R)

Permet d'accéder à certains services proposés par votre opérateur (double appel, conversation à trois, transfert d'appel)

1. Appuyez sur la touche **Menu** pour afficher le menu principal.
2. Appuyez sur la touche **Bas** puis **Select** pour choisir «Rég. Téléphone»
3. Appuyez plusieurs fois sur la touche **Haut** ou **Bas** pour sélectionner «Réglage Flash», puis confirmez avec **Select**. L'écran affiche alors les réglages enregistrés.
4. Appuyez plusieurs fois sur la touche **Haut** ou **Bas** pour choisir le temps de coupure : 100ms, 300ms ou 600ms, et confirmez avec **Select**.

Pour la France, le temps de coupure est de 300ms.

Réglage du mode de numérotation

Permet de choisir le mode de numérotation du téléphone : soit fréquence vocale (à utiliser sur le réseau téléphonique français) ou soit décimale (pour certain vieux réseaux ou PABX).

1. Appuyez sur la touche **Menu** pour afficher le menu principal.
2. Appuyez sur la touche **Bas** puis **Select** pour choisir «Rég. Téléphone».
3. Appuyez plusieurs fois sur la touche **Haut** ou **Bas** pour sélectionner «Numérotation», puis confirmez avec **Select**. L'écran affiche alors les réglages enregistrés.
4. Appuyez sur la touche **Haut** ou **Bas** pour choisir entre fréquence vocale ou décimale, et confirmez avec **Select**.

Réglages du téléphone

Remarque : Si vous n'êtes pas certain du mode de numérotation à choisir, contactez votre opérateur / installateur téléphonique ou tester en mode fréquences vocales par défaut.

Raccroché Auto

Cette fonction permet le raccroché automatiquement du téléphone au bout de 10 secondes, si la ligne de votre correspondant est occupée ou si le combiné a mal été reposé ce qui évitera dans ce cas d'avoir votre ligne toujours occupée.

1. Appuyez sur la touche **Menu** pour afficher le menu principal.
2. Appuyez sur la touche **Bas** puis **Select** pour choisir «Rég. Téléphone».
3. Appuyez plusieurs fois sur la touche **Haut** ou **Bas** pour sélectionner «Raccroché Auto», puis confirmez avec **Select**. L'écran affiche alors les réglages enregistrés.
4. Appuyez sur la touche **Haut** ou **Bas** pour activer (Marche) ou désactiver (Arrêt) la fonction Raccroché Auto et confirmez avec **Select**

Réglage de la date et de l'heure

Réglage de la date et de l'heure

Lorsque le téléphone est en veille, l'écran affiche la date et l'heure.

Le réglage se fera automatiquement avec le premier appel reçu par la fonction identifiant de l'appelant si vous avez souscrit à ce service, sinon ce réglage peut également se faire par le menu du téléphone de la manière suivante.

1. Appuyez sur la touche **Menu** pour afficher le menu principal.
2. Appuyez sur la touche **Haut** ou **Bas** pour choisir «Date & Heure» puis **Select**. L'écran affiche alors les réglages enregistrés.
3. Entrez l'heure exacte à l'aide du clavier numérique, puis appuyez sur la touche **Sauver**.
4. Entrez le jour et le mois à l'aide du clavier numérique, puis appuyez sur la touche **Sauver**.
5. Entrez l'année à l'aide du clavier numérique, puis appuyez sur la touche **Sauver**.

Remarque :

Vous pouvez choisir le format de la date et de l'heure. Consultez la section Réglage du format de l'heure et Réglage du format de la date.

Numérotation vocale

En mode pré-numérotation, cette fonctionnalité vous permet d'entendre par annonce vocale le numéro que vous composez sans avoir à vérifier à l'écran.

1. Appuyez sur la touche de fonction **Menu** pour afficher le menu principal.
2. Appuyez plusieurs fois sur **Haut** ou **Bas** pour sélectionner «Synthèse Vocale», puis sur **Select**.
3. Choisissez «Num. VOCAL» et appuyez sur la touche **Select** pour valider.
4. Utilisez la touche Haut ou Bas pour activer (Marche) / désactiver (Arrêt) la fonction Num vocale, et appuyez sur la touche **Select** pour confirmer.

Identité vocale

La fonction Identité vocale permet la vocalisation du numéro de l'appel entrant (ou du nom vocal si associé aux contacts du répertoire) ; cette fonctionnalité vous permet donc de connaître le numéro (ou le nom) du correspondant lorsque vous recevez un nouvel appel, sans avoir à regarder l'écran.

Si ce numéro de téléphone reçu est enregistré dans votre répertoire avec un nom vocal associé, le téléphone annoncera automatiquement le nom vocal associé au numéro (et non le numéro) suivie d'un train de sonnerie.

1. Appuyez sur la touche de fonction **Menu** pour afficher le menu principal.
2. Appuyez plusieurs fois sur **Haut** ou **Bas** pour sélectionner «Synthèse vocale», puis sur **Select**.
3. Choisissez «Identité vocale» et appuyez sur la touche **Select** pour valider.
4. Utilisez la touche **Haut** ou **Bas** pour activer (Marche) / désactiver (Arrêt) la fonction Identité vocale, et appuyez sur la touche **Select** pour confirmer.

Revue vocale

Le téléphone peut lire à voix haute les numéros enregistrés dans le journal ou dans le répertoire. Lorsque vous consultez le contact dans le journal ou répertoire ; cette fonctionnalité vous permet donc de vérifier un numéro à l'aide des touches **Haut** ou **Bas** en faisant défiler les entrées. Si vous avez enregistré un nom pour ce contact, le téléphone annoncera automatiquement le nom associé au numéro.

Pour activer cette fonctionnalité :

1. Appuyez sur la touche de fonction **Menu** pour afficher le menu principal.
2. Appuyez plusieurs fois sur **Haut** ou **Bas** pour sélectionner «Synthèse vocale», puis sur **Select**.
3. Appuyez plusieurs fois sur **Haut** ou **Bas** pour sélectionner «Revue Vocale», puis appuyez sur la touche **Select**.
4. Utilisez la touche **Haut** ou **Bas** pour activer (marche) / désactiver (arrêt) la fonction Revue vocale, et appuyez sur la touche **Select** pour confirmer.

Langage vocal

Vous pouvez choisir la langue de la synthèse vocale du téléphone.

1. Appuyez sur la touche de fonction **Menu** pour afficher le menu principal.
2. Appuyez plusieurs fois sur **Haut** ou **Bas** pour sélectionner «Synthèse vocale», puis sur **Select**.
3. Appuyez plusieurs fois sur **Haut** ou **Bas** pour sélectionner «Langue Parlée», puis appuyez sur la touche **Select**.
4. Utilisez la touche **Haut** ou **Bas** pour faire défiler les langages du menu. (Français, Anglais ou Allemand).
5. Appuyez sur la touche de fonction **Select** pour sélectionner la langue de votre choix.

Remarque : la langue parlée en «synthèse vocale» n'est pas liée au réglage de la langue sélectionnée dans le **menu** pour afficher les informations sur l'écran.

Aide à la Personne : Réglage de la fonction SOS

Cette fonction permet aux personnes à mobilité réduite ou atteintes de problèmes de santé d'alerter facilement un proche en cas de malaise ou de chute.

Le système d'appel d'urgence comprend une annonce vocale (SOS) et une numérotation en boucle (2 boucles maximum) de 5 numéros différents jusqu'à l'aboutissement de l'appel.

Une simple pression sur le bouton de la télécommande d'urgence (ou sur le bouton **SOS** de la base) déclenche le cycle d'appel d'urgence sur le premier numéro de téléphone enregistré.

Une pression longue (3 secondes) sur l'un des 2 boutons mentionnés si dessus stoppera la procédure d'appel d'urgence.

(La portée de la télécommande est de 20 à 30 mètres suivant l'environnement).

L'annonce SOS pourra alors être écoutée par la première personne qui décrochera sur le cycle d'appel d'urgence.

Cette annonce sera transmise environ **5 secondes** après le décroché de l'appel et la personne devra alors confirmer la réception de l'appel d'urgence en appuyant sur une touche du clavier (0 à 9) pendant ou juste après l'annonce SOS, ce qui permettra d'arrêter le cycle de numérotation SOS, de valider le mode Mains libres et d'autoriser la conversation en mains libres.

(ré-appuyer plusieurs fois sur la touche si l'annonce continue).

Sinon la ligne sera coupée et le numéro SOS suivant sera composé automatiquement.

IMPORTANT: L'adaptateur secteur doit être branché pour assurer le fonctionnement du téléphone en appel d'urgence.

Réglage de la fonction SOS

En cas de coupure secteur, les batteries rechargeables sont nécessaires pour assurer le fonctionnement du système.

Les Box ADSL ne garantissent pas une qualité de service compatible avec la fonction d'appel d'urgence.

Cette fonction n'est garantie que si l'appareil est connecté au réseau téléphonique commuté RTC.

Enregistrer des Numéros SOS (5 maxi)

1. Appuyez sur la touche de fonction **Menu**.
2. Appuyez plusieurs fois sur **Haut** ou **Bas** pour sélectionner «Réglage SOS», puis sur **Select**.
3. Appuyez sur la touche **Select** pour sélectionner «Numéros SOS».
4. Le téléphone possède 5 emplacements mémoires paramétrables pour les numéros SOS (1 à 5). Appuyez sur la touche **Haut** ou **Bas** pour choisir une touche mémoire, puis sur **Select**.
5. Utilisez le clavier numérique pour entrer le numéro (16 chiffres maximum pour chaque mémoire). Vous pouvez à tout moment utiliser la touche **Effacer** pour supprimer le chiffre précédent si nécessaire.
6. Appuyez sur la touche **Sauver** pour enregistrer le numéro.

Enregistrer un Message SOS

Exemple d'annonce SOS : *«Allo, c'est mamie, j'ai besoin d'aide, appuyez sur une touche de 0 à 9 pour me parler et confirmer que vous avez bien reçu mon appel de détresse».*

Votre téléphone permet d'enregistrer un message SOS (jusqu'à 10 secondes).

1. Appuyez sur la touche de fonction **Menu**.
2. Appuyez plusieurs fois sur **Haut** ou **Bas** pour sélectionner «Réglage SOS», puis sur **Select**.
3. Appuyez sur la touche **Bas** pour sélectionner «Annonce SOS», puis sur **Select**.
4. Appuyez sur la touche **Bas** pour sélectionner «Enregistrer SOS», puis appuyez sur la touche de fonction **Select** pour confirmer votre choix. Vous disposez maintenant de 10 secondes pour enregistrer un message. Appuyez sur la touche **Fin** une fois l'enregistrement terminé.

Pour obtenir un enregistrement correct de l'annonce SOS, il est impératif de parler à voix haute à une distance d'environ **10cm** du micro de la base.

Relecture du message SOS

1. Appuyez sur la touche de fonction **Menu**.
2. Appuyez plusieurs fois sur **Haut** ou **Bas** pour sélectionner «Réglage SOS», puis confirmez avec **Select**.
3. Appuyez sur la touche **Bas** pour sélectionner «Annonce SOS», puis sur **Select**.
4. Appuyez sur la touche **Select** pour sélectionner «Ecouter SOS». Vous pouvez appuyer sur la touche **Fin** pour stopper la lecture en cours.

Surveillance à distance (Marche Auto)

Cette fonction permet à quelqu'un d'extérieur d'appeler la personne dont elle a la charge de la surveillance et de converser avec celle-ci.

(La personne à mobilité réduite ne doit pas se déplacer pour décrocher : Le décrochage à distance se fait automatiquement).

Après avoir activé le mode «Marche Auto» et défini le «code de sécurité», vous pouvez utiliser la fonction :

Le téléphone décroche automatiquement la ligne en mode mains libres après 10 sonneries (l'utilisateur peut entendre son correspondant, mais il ne peut pas communiquer), puis l'appareil émet deux "bip-bip" pour inviter l'appelant à saisir le code de sécurité (précédé de *), pour autoriser la communication.

Une fois le code de sécurité composé et reconnu (*0000 par défaut), la conversation peut commencer. Ensuite, toutes les 2 minutes, l'appelant entendra une tonalité. Il lui faudra alors appuyer sur une touche (0 à 9) pour continuer la conversation. S'il n'appuie pas sur une touche, la communication sera coupée automatiquement dans les 10 secondes.

Remarque : Lorsque le téléphone décroche automatiquement la ligne, l'utilisateur peut appuyer sur la touche **Haut-parleur** pour autoriser la communication avec l'appelant. De cette façon, l'appelant n'a pas besoin de saisir le code de sécurité.

Pour activer la fonction surveillance. «Marche auto» :

1. Appuyez sur la touche de fonction **Menu**.
2. Appuyez plusieurs fois sur **Haut** ou **Bas** pour sélectionner «Réglages SOS», puis confirmez avec **Select**.
3. Appuyez sur la touche **Haut** ou **Bas** pour sélectionner «Marche Auto», puis sur **Select**.
4. Appuyez sur la touche **Haut** ou **Bas** pour activer (Marche) ou désactiver (Arrêt) la fonction, puis sur **Select**.

Pour changer le code de surveillance :

La personne en charge de la surveillance doit connaître ce code pour établir la conversation, le code précédé de * doit être composé après le décrochage automatique et la réception des 2 bips. (le code programmé par défaut est le : **0000**).

Suivez la procédure décrite ci-dessous pour modifier ce code:

Code sécurité

1. Appuyez sur la touche de fonction **Menu**.
2. Appuyez plusieurs fois sur **Haut** ou **Bas** pour sélectionner «Réglages SOS», puis confirmez avec **Select**.
3. Appuyez sur la touche **Haut** ou **Bas** pour sélectionner «Code Sécurité», puis sur **Select**.
4. L'écran affiche le code de sécurité actuel. Saisissez le nouveau code à 4 chiffres que vous voulez utiliser, et confirmez avec la touche **Sauver**.

Enregistrement de la télécommande

La télécommande est déjà enregistrée avec sa base. Si vous ne parvenez pas à utiliser la télécommande pour activer le cycle Appel SOS, ou si vous voulez enregistrer une nouvelle télécommande, appliquer la procédure suivante :

1. Appuyez sur le bouton d'enregistrement de la télécommande situé en dessous de la base.



2. Appuyez sur le bouton sur chacune des télécommandes à programmer.

Remarque :

- **La durée de vie de la pile est de l'ordre de 12 à 24 mois suivant utilisation : vérifier périodiquement le fonctionnement correct de la pile et de la télécommande en déclanchant un appel d'urgence. (n'oublier pas de stopper l'appel dans les 10 secondes avant que le cycle de numérotation commence).**
- Lorsque la pile ou la télécommande est remplacée, la programmation avec la base est perdue. Vous devez réenregistrer la télécommande.
- Après changement de la pile, l'étanchéité de la télécommande n'est plus garantie.

Double appel :

- Lorsque vous êtes en communication avec votre interlocuteur N°1.
- Vous êtes averti de l'arrivée d'un second appel par un bip sonore. Les informations concernant cet interlocuteur N°2 (Numéro / nom) sont alors affichées.
- Vous pouvez prévenir votre interlocuteur N°1 de l'arrivée d'un autre appel.
- Appuyez sur le navigateur **Haut / Bas** puis sur la touche **select** pour prendre le nouvel appel. (pendant ce temps, l'interlocuteur N°1 est mis en attente).
- Appuyez sur la touche **select** pour passer d'un correspondant à un autre.
- Pour libérer une des deux lignes, sélectionnez « **Liberer conv** » et appuyez sur la touche **Select**. (la conversation normale sera alors rétablie avec l'autre ligne).

Note : si vous ne prenez pas l'interlocuteur N°2, ce dernier est enregistré dans le journal des appelants. Vous pourrez ainsi par la suite facilement le rappeler.

Conversation à trois :

Vous êtes en communication avec votre 1^{er} interlocuteur :

- Appuyez sur la touche **R** (ce 1^{er} interlocuteur sera alors mis en attente).
- Tapez le numéro de votre 2^{ème} correspondant (ou sur la touche **haut / bas** pour accéder au répertoire et valider alors avec la touche **Num**).
- Lorsque vous êtes en ligne avec le 2^{ème} interlocuteur, appuyez sur le navigateur **Haut / bas** (puis sur la touche **Select** si vous désirez passer d'un correspondant à un autre).
- Sinon sélectionner **Conv à 3** puis valider par la touche **Select**.
La conversation se poursuit alors avec les 2 correspondants simultanément.

Fonctions avancées

Note : lorsque vous êtes en mode «conversation à trois», il n'est plus possible de libérer une des lignes.

Prendre un appel à l'aide de la télécommande

Lorsque vous recevez un appel et avez du mal à vous déplacer jusqu'à votre appareil, appuyez sur le bouton de votre télécommande et vous serez en communication en mode mains libres.

Attention : vous devez être à une distance inférieure à 3 mètres de votre téléphone pour pouvoir communiquer correctement en mode mains libres avec votre interlocuteur.

A la fin de la conversation , un appui long (3 secondes) sur le bouton de la télécommande raccrochera l'appareil .

Fonctions Principales

1. Double système d'identification de l'appelant FSK et DTMF
2. Ecran extra large avec Identifiant de l'Appelant, Journal des appels reçus : 20 numéros, sortants jusqu'à 10 numéros.
3. Présentation du numéro / Signal d'appel
4. Répertoire, jusqu'à 30 contacts
5. Fonction amplification du combiné
6. Prise casque amplifiée
7. Compatible appareils auditifs
8. Volume réglable
9. Sonnerie puissante réglable
10. Clavier grandes touches
11. Horloge temps réel indiquant la date et l'heure
12. Rappel R, secret, mise en attente
13. 5 touches de numérotation rapide
14. 10 mémoires sur touches clavier
15. Réglage du contraste de l'écran
16. Réglage du format de la date et de l'heure
17. Fonction Mains libres
18. Fonction Haut-parleur
19. Numérotation DC / FV
20. Fixation Murale
21. Synthèse vocale et Identité vocale
22. Fonction appel d'urgence avec 5 numéros SOS
23. Enregistrement d'un message SOS

Le voyant «Journal» clignote

!!!Ce n'est pas un défaut de fonctionnement!!!

Cela signifie que vous avez des fiches non lues dans le journal et/ou des messages en attente.

Pour désactiver ce voyant, il est nécessaire d'interroger votre messagerie vocale et si le voyant continue de clignoter il faudra effacer toutes les fiches de votre «journal d'appel reçus».

Vous pouvez également désactiver ce voyant de façon permanente avec l'interrupteur (20) situé sous l'appareil.

Pas de tonalité

1. Vérifiez que le cordon d'alimentation secteur, le cordon de ligne du téléphone et le cordon du combiné sont correctement raccordés.
2. Vérifiez que le mode de numérotation du téléphone (fréquences vocales / impulsions décimales) choisi est le bon.
3. Branchez un autre téléphone dans la prise murale, pour vérifier que votre ligne téléphonique fonctionne.

Absence de sonnerie

1. Vérifiez le branchement du cordon de ligne.
2. Vérifiez le volume de la sonnerie ou que la sonnerie n'est pas désactivée.
3. Un trop grand nombre d'appareils est peut-être raccordé à votre ligne. Essayez de débrancher quelques appareils.
4. Vérifiez que votre combiné est correctement repositionné sur la base.

Bruit, parasites, interférences pendant l'utilisation du combiné

1. Il est parfois nécessaire d'installer un autre filtre ADSL pour connecter le cordon PTT.
2. Vérifier si la base n'est pas trop près d'un équipement pouvant perturber l'appareil par rayonnement électromagnétique (micro onde, ordinateur, boîte WiFi...).

L'identifiant de l'Appelant ne s'affiche pas

1. Vérifiez que vous avez bien souscrit au service de présentation du nom / du numéro auprès de votre opérateur.
2. Il est possible que la présentation ne fonctionne pas avec le téléphone relié à un central téléphonique privé ou derrière certaines boîtes ADSL.
3. Pour l'affichage du 2nd correspondant, Vérifier que la fonction «**appel en attente**» est bien sur Marche.

Déclaration de conformité

Nom : GEEMARC TELECOM SA

(Fabricant, mandataire ou personne responsable de la mise sur le marché de l'équipement)

Siège social : GEEMARC TELECOM SA

Adresse : 2 Rue Galilée ; Parc d'activité de l'Etoile

Localité : GRANDE SYNTHÉ Cédex Code Postal : 59760

Identification du produit :

- Nature : Téléphone
- Type : Filaire
- Référence Commerciale : SERENITIES
- Autres Informations : Appels d'urgences, Synthèse Vocale, Tonalité et volume de réception réglables.

Déclare sous son entière responsabilité que le produit décrit ci-dessus est en conformité avec les exigences essentielles applicables pour :

• Compatibilité électromagnétique (CEM) - Directive 2004/108/EC

EN55022:2010+AC:2011 ; EN55024:2010

EN 301 489-1 V1.9.2(2011-09) ; EN 301 489-3 V1.6.1

• Sécurité électrique - Directive 2006/95/EC

EN 60950-1:2006+ A11:2009+A1:2010+A12:2011+A2:2013

• Radio

EN300 220-2 V2.4.1(2012-05)

Procédure suivie (Annexes) : Déclaration de conformité directive R & TTE 1999/5/EC.

www.geemarc.com

Date : 1er Mars 2014

Signature et titre de la personne autorisée :



Jean-Gérard BRICHE
Directeur technique

CONDITIONS DE GARANTIE :

Geemarc garantit cet appareil pour une durée d'un an pièces et main-d'oeuvre à partir de la date d'achat. Pendant cette période, Geemarc réparera (ou remplacera si nécessaire) votre appareil gratuitement. En cas de problème, n'hésitez pas à contacter notre service client ou à consulter notre site Internet sur

www.geemarc.com.

La garantie ne couvre pas les accidents, les pièces cassées, les problèmes causés par l'orage, par les liquides renversés, ni par la négligence de l'utilisateur. Seuls les techniciens agréés Geemarc sont autorisés à intervenir sur votre appareil.

La garantie Geemarc ne limite en aucun cas les droits que vous accorde la loi.

Important : VOTRE FACTURE D'ACHAT EST UN ÉLÉMENT ESSENTIEL DE VOTRE GARANTIE. ELLE VOUS SERA DEMANDÉE EN CAS D'INTERVENTION SOUS GARANTIE.

Remarque: La garantie s'applique uniquement en France.

Exclusions de garantie :

Sont exclus de la garantie les pannes ou les dysfonctionnements dus :

- au non-respect des consignes d'installation et d'utilisation, ou
- à une cause extérieure au matériel (choc, foudre, incendie, vandalisme, malveillance, dégât des eaux de toute nature, contacts avec des liquides divers ou tout agent nuisible, tension électrique non appropriée...), ou
- à des modifications du matériel effectuées sans accord écrit de **GEEMARC TELECOM** ou
- à un défaut d'entretien courant, tel que décrit dans la documentation remise avec le matériel, de surveillance ou de soins, ou
- aux mauvaises conditions de stockage, ou d'environnement du matériel (notamment celles liées aux conditions de température et d'hydrométrie, effets des variations de tensions électriques, parasites provenant du réseau électrique ou de la terre), ou
- encore à une réparation, une intervention (ouverture ou tentatives d'ouverture du matériel) ou un entretien effectué par des personnes non-agrées par **GEEMARC TELECOM**.

Informations générales

Sous réserve des dispositions légales impératives, Geemarc Télécom n'assume aucune garantie, explicite ou implicite, autre que celle expressément prévue ci-dessus.

Notamment, GeemarcTélécom ne prend aucun engagement et ne consent aucune garantie sur la qualité ou la performance du matériel pour quel qu'usage particulier que ce soit.

La responsabilité de Geemarc Télécom, quelle qu'en soit la cause, est limitée au prix payé par le Client pour le matériel.

En aucun cas, Geemarc Télécom ne répondra des dommages moraux et/ou immatériels et/ou indirects (en ce compris notamment perte de commandes, perte de bénéfices, perte de données, manque à gagner, atteinte à l'image, interruption de service ou tout autre préjudice financier ou commercial) au titre ou non de la garantie.

Les dispositions ci-dessus sont applicables uniquement en France. Dans le cas où l'une de ces dispositions serait, en tout ou en partie, contraire à une règle impérative de droit dont pourraient bénéficier les consommateurs au titre de la législation française, cette disposition ne leur serait pas applicable, toutes les autres dispositions restant valables par ailleurs.

Recommandations pour le recyclage : La directive DEEE (Déchet d'Équipement Électrique et Électronique) a été mise en place dans le but d'assurer la collecte sélective en vue de la valorisation, réutilisation ou recyclage des produits en fin de vie.

Lorsque votre produit ne fonctionne plus, ne le jetez pas dans votre poubelle ménagère.

Suivez l'une des procédures décrites ci-dessous:

- Déposez les batteries et votre ancien appareil dans un lieu de collecte approprié.
- Ou rapportez votre ancien appareil au magasin où vous achèterez le nouveau. Il devra l'accepter.

Informations générales

Ainsi, si vous respectez ces instructions vous faites un geste pour l'environnement et vous contribuez à la préservation des ressources naturelles et à la protection de la santé humaine.

Raccordement électrique : l'appareil est prévu pour fonctionner avec un adaptateur secteur 230V 50Hz. (Tension classée "dangereuse" selon les critères de la norme EN60950) ou éventuellement 4 batteries rechargeables (type AAA 1.2V/600-800mA).

Par précaution en cas de danger, le bloc alimentation secteur sert de dispositif de sectionnement de l'alimentation 230V. Il doit être installé à proximité du matériel et être aisément accessible.

Raccordement téléphonique : les tensions présentes sur ce réseau sont classées TRT-3 (Tension de Réseau de Télécommunication) au sens de la norme EN60950.

Ce produit respecte les exigences de compatibilité électromagnétique et de sécurité électrique demandées par la directive européenne RTTE. Par ailleurs, il est compatible avec les différents réseaux téléphoniques européens (normes TBR21/37/38).

Le fonctionnement de l'appareil n'est pas garanti si le courant de ligne est inférieur à 18 mA.



Si vous avez besoin d'aide ou de soutien technique, consultez notre site Internet: www.geemarc.com

Téléphone +33 (0)3 28 58 75 99
Ou Fax +33 (0)3 28 58 75 76

Fr**SERENITIES**

Vous êtes en charge de :

tél. :

Si vous êtes le correspondant qui reçoit l'appel d'urgence, suivez la procédure décrite ci-dessous :

- Lors de la diffusion du message SOS ou tout de suite après, appuyez de façon répétitive sur une des touches 0, 1, 2, 3 ... 9 de votre clavier pour confirmer la prise en considération du SOS. (La diffusion du message SOS s'arrêtera)
- Aussitôt que le Serenities de la personne en difficulté détecte un chiffre, il passe en mode "mains libres".
- Vous pouvez maintenant converser avec la personne et la rassurer.
- Après avoir analysé la situation, les mesures adaptées à celle-ci pourront ainsi être prises.

**Fr****SERENITIES**

Vous êtes en charge de :

tél. :

Si vous êtes le correspondant qui reçoit l'appel d'urgence, suivez la procédure décrite ci-dessous :

- Lors de la diffusion du message SOS ou tout de suite après, appuyez de façon répétitive sur une des touches 0, 1, 2, 3 ... 9 de votre clavier pour confirmer la prise en considération du SOS. (La diffusion du message SOS s'arrêtera)
- Aussitôt que le Serenities de la personne en difficulté détecte un chiffre, il passe en mode "mains libres".
- Vous pouvez maintenant converser avec la personne et la rassurer.
- Après avoir analysé la situation, les mesures adaptées à celle-ci pourront ainsi être prises.

Fr**SERENITIES**

Vous êtes en charge de :

tél. :

Si vous êtes le correspondant qui reçoit l'appel d'urgence, suivez la procédure décrite ci-dessous :

- Lors de la diffusion du message SOS ou tout de suite après, appuyez de façon répétitive sur une des touches 0, 1, 2, 3 ... 9 de votre clavier pour confirmer la prise en considération du SOS. (La diffusion du message SOS s'arrêtera)
- Aussitôt que le Serenities de la personne en difficulté détecte un chiffre, il passe en mode "mains libres".
- Vous pouvez maintenant converser avec la personne et la rassurer.
- Après avoir analysé la situation, les mesures adaptées à celle-ci pourront ainsi être prises.

Fr**SERENITIES**

Vous êtes en charge de :

tél. :

Si vous êtes le correspondant qui reçoit l'appel d'urgence, suivez la procédure décrite ci-dessous :

- Lors de la diffusion du message SOS ou tout de suite après, appuyez de façon répétitive sur une des touches 0, 1, 2, 3 ... 9 de votre clavier pour confirmer la prise en considération du SOS. (La diffusion du message SOS s'arrêtera)
- Aussitôt que le Serenities de la personne en difficulté détecte un chiffre, il passe en mode "mains libres".
- Vous pouvez maintenant converser avec la personne et la rassurer.
- Après avoir analysé la situation, les mesures adaptées à celle-ci pourront ainsi être prises.

Fr**SERENITIES**

Vous êtes en charge de :

tél. :

Si vous êtes le correspondant qui reçoit l'appel d'urgence, suivez la procédure décrite ci-dessous :

- Lors de la diffusion du message SOS ou tout de suite après, appuyez de façon répétitive sur une des touches 0, 1, 2, 3 ... 9 de votre clavier pour confirmer la prise en considération du SOS. (La diffusion du message SOS s'arrêtera)
- Aussitôt que le Serenities de la personne en difficulté détecte un chiffre, il passe en mode "mains libres".
- Vous pouvez maintenant converser avec la personne et la rassurer.
- Après avoir analysé la situation, les mesures adaptées à celle-ci pourront ainsi être prises.

Fr**SERENITIES**

Vous êtes en charge de :

tél. :

Si vous êtes le correspondant qui reçoit l'appel d'urgence, suivez la procédure décrite ci-dessous :

- Lors de la diffusion du message SOS ou tout de suite après, appuyez de façon répétitive sur une des touches 0, 1, 2, 3 ... 9 de votre clavier pour confirmer la prise en considération du SOS. (La diffusion du message SOS s'arrêtera)
- Aussitôt que le Serenities de la personne en difficulté détecte un chiffre, il passe en mode "mains libres".
- Vous pouvez maintenant converser avec la personne et la rassurer.
- Après avoir analysé la situation, les mesures adaptées à celle-ci pourront ainsi être prises.





**Parc de l'Etoile
2 rue Galilée
59791 Grande-Synthe
Cedex**

www.geemarc.com